



# Pračka

---

## Uživatelská příručka

WW9\*TA\*\*\*\* / WW8\*TA\*\*\*\*

---

**SAMSUNG**

# Obsah

---

<b>Bezpečnostní informace</b>	<b>4</b>
Důležité informace týkající se bezpečnostních pokynů	4
Důležité bezpečnostní symboly	4
Důležitá bezpečnostní opatření	5
Kritické výstrahy týkající se instalace	7
Upozornění týkající se instalace	8
Kritická varování týkající se použití	9
Upozornění týkající se použití	10
Kritická varování týkající se čištění	13
Informace o označení WEEE	14
Ecodesign	14
<b>Umístění a zapojení</b>	<b>15</b>
Co je součástí balení výrobku	15
Požadavky na instalaci	17
Instalace krok za krokem	19
<b>Než začnete</b>	<b>29</b>
Počáteční nastavení	29
Pokyny pro manipulaci s prádlem	29
Doporučení pro prací prostředky	32
Pokyny k zásuvce na prací prostředek	33
<b>Úkony</b>	<b>36</b>
Ovládací panel	36
Jednoduchý postup při spuštění	38
Přehled cyklů	39
Nastavení	43

---

<b>Údržba</b>	<b>44</b>
DRUM CLEAN (ČIŠTĚNÍ BUBNU)	44
Smart Check 	45
Nouzové vypouštění	46
Čištění	47
Obnova po zamrznutí	50
Opatření při delším nepoužívání	50
<b>Řešení problémů</b>	<b>51</b>
Kontrolní body	51
Informační kódy	55
<b>Technické údaje</b>	<b>58</b>
Informace o ošetřování textilních materiálů	58
Ochrana životního prostředí	59
Záruka náhradních dílů	59
List specifikací	59
Informace o programech hlavního praní	63



# Bezpečnostní informace

Gratulujeme vám k pořízení nové pračky Samsung. Tato příručka obsahuje důležité informace o instalaci, používání a údržbě vašeho spotřebiče. Abyste mohli plně využít množství výhod a funkcí vaší pračky, věnujte čas přečtení této příručky.

## Důležité informace týkající se bezpečnostních pokynů

Přečtěte si důkladně tuto příručku, abyste se naučili bezpečně a efektivně používat rozsáhlé množství funkcí svého nového spotřebiče. Poté příručku uschovejte na bezpečném místě v blízkosti spotřebiče pro pozdější použití. Spotřebič používejte pouze pro účely, pro které je určen a které jsou uvedeny v této příručce.

Výstrahy a důležité pokyny pro zajištění bezpečnosti uvedené v této příručce nepředstavují popis všech podmínek a situací, k nimž může dojít. Je na vaší odpovědnosti, abyste si při instalaci, údržbě a používání pračky počínali rozumně, pečlivě a opatrně.

Vzhledem k tomu, že se následující pokyny k provozu týkají několika různých modelů, mohou se vlastnosti konkrétní pračky mírně lišit od popisu v této příručce a některé výstražné značky se na pračku nemusí vztahovat. Máte-li jakékoli dotazy nebo připomínky, můžete se obrátit na nejbližší servisní středisko nebo vyhledat pomoc a informace online na adrese [www.samsung.com](http://www.samsung.com).

## Důležité bezpečnostní symboly

Význam ikon a označení v této uživatelské příručce:

### **VAROVÁNÍ**

Rizika nebo nebezpečné zacházení, která mohou způsobit škodu na majetku, vážná zranění osob nebo smrt.

### **UPOZORNĚNÍ**

Rizika nebo nebezpečné zacházení, která mohou způsobit zranění osob nebo škodu na majetku.

### **POZNÁMKA**

Znamená, že existuje riziko zranění osob nebo škody na majetku.

### **Přečtěte si pokyny**

Tyto výstražné značky jsou v příručce uvedeny za účelem prevence zranění osob.

Dodržujte přesně dané pokyny.

Po přečtení této příručky ji uschovejte na bezpečném místě pro pozdější použití.

Před použitím spotřebiče si prostudujte všechny pokyny.

Stejně jako u všech zařízení využívajících elektrickou energii a obsahujících pohyblivé části existují i u tohoto spotřebiče potenciální nebezpečí. Bezpečný provoz spotřebiče zajistíte, pokud se seznámíte s jeho obsluhou a jestliže při jeho používání budete postupovat obezřetně.





## Důležitá bezpečnostní opatření

### **VAROVÁNÍ**

Abyste omezili riziko požáru, úrazu elektrickým proudem nebo zranění osob při používání spotřebiče, dodržujte základní bezpečnostní opatření, mezi která patří následující:

- 1.** Tento spotřebič není určený pro použití osobami (včetně dětí) se sníženými fyzickými, smyslovými nebo mentálními schopnostmi či nedostatkem zkušeností a znalostí, pokud nejsou pod dohledem či nedostaly pokyny týkající se použití spotřebiče od osoby odpovědné za jejich bezpečnost.
- 2. Pro použití v Evropě:** Děti od 8 let a starší a osoby se sníženými fyzickými, smyslovými nebo mentálními schopnostmi nebo nedostatkem zkušeností a znalostí mohou používat tento spotřebič pouze tehdy, jsou-li pod dohledem nebo jsou-li poučeny o bezpečném používání spotřebiče a rozumí možným rizikům. Děti si se spotřebičem nesmějí hrát. Děti bez dozoru nesmějí provádět čištění a údržbu spotřebiče.
- 3.** Dohlížejte na malé děti a zajistěte, aby spotřebič nepoužívaly jako hračku.
- 4.** Vzhledem k bezpečnostnímu riziku smí poškozený napájecí kabel vyměnit pouze výrobce či servisní pracovník výrobce, případně osoba s podobnou kvalifikací.
- 5.** Je třeba použít nové sady hadic dodávané se spotřebičem. Staré sady hadic nikdy znovu nepoužívejte.
- 6.** U spotřebičů, které mají větrací otvory v základně, nesmějí být tyto otvory zakryty kobercem.



# Bezpečnostní informace

---

- 7. Pro použití v Evropě:** Děti mladší 3 let bez trvalého dozoru udržujte mimo dosah spotřebiče.
- 8. UPOZORNĚNÍ:** Abyste zabránili riziku způsobenému mimovolným resetováním tepelného vypínače, musí být tento spotřebič napájen externím spínacím zařízením, jako je například časovač, nebo okruhem, který je pravidelně zapínán a vypínán sítí.
- 9.** Tento spotřebič je určen pouze pro použití v domácnosti a není určen k použití:
  - v kuchyňských prostorách zaměstnanců v obchodech, kancelářích a jiných pracovních prostředích;
  - na statcích;
  - klienty v hotelech, motelech a dalších prostředích rezidenčního typu;
  - v prostředích typu nocleh se snídaní;
  - v oblastech pro společné užití v bytových domech nebo v prádelnách.



## Kritické výstrahy týkající se instalace

### VAROVÁNÍ

Instalaci tohoto spotřebiče musí provést kvalifikovaný technik nebo servisní firma.

- V případě neodborné instalace může dojít k úrazu elektrickým proudem, požáru, výbuchu, potížím s výrobkem nebo ke zranění.

Spotřebič je těžký, proto při jeho zvedání postupujte obezřetně.

Zapojte napájecí kabel do elektrické zásuvky, která splňuje místní elektrické specifikace. Tuto zásuvku používejte pouze pro tento spotřebič a nepoužívejte prodlužovací kabel.

- Sdílení elektrické zásuvky s jinými spotřebiči pomocí rozdvojky nebo prodlužovacího kabelu může způsobit úraz elektrickým proudem nebo zapříčinit požár.
- Ujistěte se, že napájecí napětí, kmitočet a proud odpovídají údajům uvedeným ve specifikacích výrobku. V opačném případě hrozí riziko úrazu elektrickým proudem nebo vzniku požáru. Zapojte zástrčku napájecího kabelu pevně do zásuvky.

Kolíky a kontakty zástrčky napájecího kabelu pravidelně čistěte suchým hadříkem od veškerých cizích látek, jakými jsou například prach nebo voda.

- Odpojte zástrčku napájecího kabelu a očistěte ji suchým hadříkem.
- V opačném případě hrozí riziko úrazu elektrickým proudem nebo vzniku požáru.

Zapojte zástrčku napájecího kabelu do elektrické zásuvky tak, aby napájecí kabel směřoval k podlaze.

- Pokud zapojíte zástrčku do zásuvky obráceně, elektrické vodiče uvnitř kabelu se mohou poškodit a může dojít k úrazu elektrickým proudem nebo k požáru.

Udržujte veškeré obaly mimo dosah dětí, protože pro ně mohou být nebezpečné.

- Pokud si dítě nasadí pytel na hlavu, může se udusit.  
Pokud dojde k poškození spotřebiče, napájecího kabelu nebo zástrčky napájecího kabelu, obraťte se na nejbližší servisní středisko.

Tento spotřebič musí být řádně uzemněn.

Neuzemňujte spotřebič k plynovému potrubí, plastovému vodovodnímu potrubí ani k telefonnímu vedení.

- Nedodržení tohoto doporučení může vést k potížím se spotřebičem, úrazu elektrickým proudem, požáru nebo výbuchu.
- Nezapojujte napájecí kabel do zásuvky, která není řádně uzemněna. Zkontrolujte, zda zásuvka odpovídá všem předpisům.

Spotřebič neinstalujte do blízkosti topení nebo hořlavých materiálů.

Spotřebič neinstalujte na vlhkém, mastném nebo prašném místě nebo na místě, které je vystaveno přímému slunci nebo vodě (dešti).



# Bezpečnostní informace

---

Spotřebič neinstalujte na místě s nízkou teplotou.

- Mráz může způsobit prasknutí potrubí.

Neinstalujte spotřebič na místě, kde hrozí únik plynu.

- Mohlo by dojít k úrazu elektrickým proudem nebo požáru.

Nepoužívejte elektrické transformátory.

- Mohlo by dojít k úrazu elektrickým proudem nebo požáru.

Pokud dojde k poškození zástrčky napájecího kabelu, k poškození samotného napájecího kabelu nebo k uvolnění elektrické zásuvky, nepoužívejte je.

- Mohlo by dojít k úrazu elektrickým proudem nebo požáru.

Za napájecí kabel netahejte ani jej nadměrně neohýbejte.

Napájecí kabel nekroutte ani nepřivazujte.

Nezavěšujte napájecí kabel na kovové předměty, nepokládejte na něj těžké předměty, nekládejte jej mezi předměty ani jej nezasouvejte do prostoru za spotřebičem.

- Mohlo by dojít k úrazu elektrickým proudem nebo požáru.

Neodpojujte zástrčku napájecího kabelu ze zásuvky tažením za napájecí kabel.

- Při odpojování držte napájecí kabel za zástrčku.
- V opačném případě hrozí riziko úrazu elektrickým proudem nebo vzniku požáru.

Tento spotřebič umístěte tak, aby byl zajištěn přístup k zástrčce napájecího kabelu, uzávěrům přívodu vody a vypouštěcímu potrubí.

Po opravě provedené neautorizovaným poskytovatelem služeb, vlastní opravě nebo neodborné opravě produktu, při které nebyly pečlivě dodrženy tyto pokyny k opravě a údržbě, společnost Samsung neodpovídá za žádné škody na výrobku, zranění ani za jiné problémy s bezpečností produktu způsobené pokusem o opravu produktu. Záruka se nevztahuje na jakékoli poškození produktu způsobené pokusem o opravu produktu jinou osobou než certifikovaným poskytovatelem služeb společnosti Samsung.

## Upozornění týkající se instalace

---

### UPOZORNĚNÍ

Spotřebič by měl být umístěn tak, aby byl zajištěn snadný přístup k zástrčce napájecího kabelu.

- Nedodržení tohoto doporučení může vést k úrazu elektrickým proudem nebo k požáru způsobenému zkratem.

Spotřebič instalujte na rovné pevné podlaze s dostatečnou nosností.

- Nedodržením tohoto pokynu může docházet k nadměrným vibracím, pohybu, hluku nebo k potížím se spotřebičem.



## Kritická varování týkající se použití

### VAROVÁNÍ

Pokud dojde k zatopení spotřebiče, okamžitě odpojte přívod vody a napájení a obraťte se na nejbližší servisní středisko.

- Nedotýkejte se zástrčky napájecího kabelu mokřými rukama.
- Mohlo by dojít k úrazu elektrickým proudem.

Pokud spotřebič vydává zvláštní zvuky, je cítit zápach spáleniny nebo se objeví kouř, okamžitě odpojte zástrčku napájecího kabelu a obraťte se na nejbližší servisní středisko.

- V opačném případě hrozí riziko úrazu elektrickým proudem nebo vzniku požáru.

V případě úniku plynu (například propan-butanu apod.) okamžitě vyvětrejte a nedotýkejte se zástrčky napájecího kabelu. Nedotýkejte se spotřebiče ani napájecího kabelu.

- Nepoužívejte elektrický ventilátor.
- Jiskra by mohla způsobit výbuch nebo požár.

Nedovolte dětem hrát si v pračce ani na pračce. Navíc při likvidaci spotřebiče demontujte blokovací páčku dvířek pračky.

- Pokud by dítě zůstalo uvězněno uvnitř spotřebiče, může se udusit.

Než začnete pračku používat, nezapomeňte odstranit balicí materiál (houbovitý, z polystyrenu) připevněný ke spodní části pračky.

Neperte prádlo znečištěné benzínem, petrolejem, benzenem, ředidlem, alkoholem nebo jinými hořlavými či výbušnými látkami.

- Mohlo by dojít k úrazu elektrickým proudem, požáru nebo výbuchu.

Nesnažte se silou otevřít dvířka pračky, když je pračka v provozu (praní při vysoké teplotě / sušení / odstředování).

- Voda, která vyteče z pračky, může způsobit popáleniny a navíc pak bude kluzká podlaha. Mohlo by dojít k úrazu.
- Při násilném otevření dvířek pračky může dojít k poškození výrobku nebo zranění.

Když je pračka v provozu, nestrkejte pod ni ruce.

- Mohlo by dojít k úrazu.

Nedotýkejte se zástrčky napájecího kabelu mokřými rukama.

- Mohlo by dojít k úrazu elektrickým proudem.

Nevypínejte spotřebič tak, že během provozu odpojíte zástrčku napájecího kabelu z elektrické zásuvky.

- Při opětovném zapojení zástrčky napájecího kabelu do elektrické zásuvky může dojít k jiskření a následně k úrazu elektrickým proudem nebo požáru.

Zabraňte dětem lézt do spotřebiče nebo na něj.

- Mohlo by dojít k úrazu elektrickým proudem, popálení nebo zranění.



# Bezpečnostní informace

Pokud je pračka v provozu, nestrkejte pod ni ruce ani kovové předměty.

- Mohlo by dojít k úrazu.

Neodpojujte spotřebič zatažením za napájecí kabel. Vždy pevně uchopte zástrčku a vytáhněte ji v přímém směru ze zásuvky.

- Poškození napájecího kabelu může způsobit zkrat, požár nebo úraz elektrickým proudem.

Nepokoušejte se spotřebič sami opravovat, rozebírat ani upravovat.

- Nepoužívejte žádnou náhradu standardní pojistky (například měděný nebo ocelový drát apod.).
- Jestliže je potřeba spotřebič opravit nebo nainstalovat na jiné místo, požádejte o pomoc místní servisní středisko.
- V případě neodborné instalace může dojít k potížím s výrobkem, úrazu elektrickým proudem, požáru nebo ke zranění.

Pokud se hadice přívodu vody uvolní od kohoutu a zatopí spotřebič, odpojte zástrčku napájecího kabelu z elektrické zásuvky.

- V opačném případě hrozí riziko úrazu elektrickým proudem nebo vzniku požáru.

Odpojte zástrčku napájecího kabelu z elektrické zásuvky, pokud nebudete spotřebič delší dobu používat nebo je-li bouřka.

- V opačném případě hrozí riziko úrazu elektrickým proudem nebo vzniku požáru.

Pokud do spotřebiče vnikne jakákoli cizí látka, odpojte zástrčku napájecího kabelu a obraťte se na nejbližší zákaznické středisko společnosti Samsung.

- Mohlo by dojít k úrazu elektrickým proudem nebo požáru.

Na pračce ani v pračce si nesmějí hrát děti (ani domácí zvířata). Dvířka pračky se zevnitř otvírají obtížně, a pokud děti uvíznou uvnitř, mohou se vážně poranit.

## Upozornění týkající se použití

### UPOZORNĚNÍ

Pokud dojde ke znečištění pračky látkami, jako jsou čisticí prostředky, nečistoty, zbytky jídla apod., odpojte zástrčku napájecího kabelu z elektrické zásuvky a očistěte pračku měkkým navlhčeným hadříkem.

- V opačném případě může dojít k odbarvení, deformaci, poškození nebo korozi.

Čelní sklo se může poškodit silným úderem. Při používání pračky dbejte na opatrnost.

- Při poškození skla může dojít ke zranění.

Pokud jste řešili problém s přívodem vody nebo jste znovu připojili přívodní hadici, otevírejte kohout přívodu vody pomalu.

Po delším nepoužívání otevírejte kohout přívodu vody pomalu.



- Tlak vzduchu v hadici přívodu vody nebo vodovodním potrubí může způsobit poškození součástí spotřebiče nebo vytečení vody.

Pokud v průběhu provozu dojde k chybě vypouštění, zkontrolujte, zda není problém s vypouštěním.

- Pokud je pračka používána v době, kdy je zatopená z důvodu problému s vypouštěním, může dojít k úrazu elektrickým proudem nebo požáru.

Prádlo musí být zcela vloženo do pračky tak, aby neuvízlo v jejích dvířkách.

- Pokud prádlo uvízne ve dvířkách, může dojít k poškození prádla nebo pračky nebo k vytečení vody.

Když pračku nepoužíváte, uzavřete přívod vody.

Šrouby na spojce hadice přívodu vody musí být řádně utaženy.

- V opačném případě může dojít k poškození majetku nebo zranění.

Zkontrolujte, zda nejsou gumová těsnění ani přední skleněná dvířka zanesená nečistotami (například kal, nitě, vlasy).

- Pokud se do dvířek dostanou nečistoty nebo není možné dvířka řádně dovřít, může unikat voda.

Než začnete výrobek používat, otevřete kohout a zkontrolujte, zda je spojka hadice přívodu vody řádně utažená a nedochází k prosakování vody.

- Pokud jsou na spojce hadice přívodu vody uvolněné šrouby, může dojít k prosakování vody.

Výrobek, který jste zakoupili, je určen pouze pro domácí použití.

Průmyslové či komerční využití je kvalifikováno jako nesprávné použití výrobku. V takovém případě se na výrobek nebude vztahovat standardní záruka společnosti Samsung a společnost Samsung neponese odpovědnost za případnou nefunkčnost či poškození způsobené tímto nesprávným použitím.

Nestoupejte na spotřebič ani na něj nepokládejte předměty (například prádlo, zapálené svíčky, zapálené cigarety, nádoby, chemikálie, kovové předměty atd.).

- Mohlo by dojít k potížím s výrobkem, úrazu elektrickým proudem, požáru nebo zranění.

Na povrch spotřebiče nerozprašujte prchavé látky, například insekticidy.

- Kromě toho, že jsou škodlivé lidem, mohou také způsobit potíže s výrobkem, úraz elektrickým proudem nebo požár.

Do blízkosti pračky neumísťujte předměty, které vytváří elektromagnetické pole.

- Mohlo by dojít k úrazu následkem poruchy.

Voda vypouštěná při praní při vysoké teplotě nebo cyklu sušení je horká. Proto se jí nedotýkejte.

- Mohlo by dojít k popálení nebo zranění.

Pokud je teplota vody před vypouštěním vysoká, pokles teploty může chvíli trvat, a může se lišit v závislosti na vnitřní teplotě.





# Bezpečnostní informace

Neperte, neodstřeďujte ani nesušte voděodolná sedadla, rohožky ani oblečení (\*), pokud spotřebič nemá speciální cyklus pro praní těchto předmětů.

(\*): Vlněné lůžkoviny, pláštěnky, rybářské vesty, lyžařské kalhoty, spacáky, přebaly plen, teplákové soupravy a ochranné povlaky na kolo, motocykl nebo automobil apod.

- Neperte silné nebo tvrdé rohožky, i když na štítku s informacemi o péči obsahují symbol povolující praní v pračce. Mohlo by dojít k poškození pračky, okolních zdí, podlahy nebo oblečení nebo ke zranění následkem nadměrných vibrací.
- Neperte předložky či rohožky s pogumovanou stranou. Pogumovaná strana se může uvolnit a přilepit uvnitř bubnu a způsobit tím nefunkčnost, například poruchu vypouštění.

Pokud je vytažená zásuvka na prací prostředek, pračku nepoužívejte.

- Mohlo by dojít k úrazu elektrickým proudem nebo zranění následkem vytečení vody.

Nedotýkejte se vnitřku bubnu v průběhu sušení nebo bezprostředně po jeho skončení, protože je horký.

- Mohlo by dojít k popálení.

Skleněná dvířka se během praní a sušení silně zahřejí. Proto se skleněných dvířek nedotýkejte.

Také je nutné zabránit, aby si děti hrály v okolí pračky a dotýkaly se skleněných dvířek.

- Mohlo by dojít k popálení.

Nestrkejte ruce do zásuvky na prací prostředek.

- Mohlo by dojít ke zranění způsobenému zachycením ruky v zařízení pro dávkování pracího prostředku.
- Přepážka na tekutý prací prostředek (pouze příslušné modely) se nepoužívá na sypký prací prášek. Pokud používáte sypký prací prášek, přepážku odstraňte.

Nevkládejte do pračky jiné věci než prádlo (například boty, zbytky jídla, zvířata).

- Mohlo by dojít k poškození pračky, případně ke zranění nebo usmrcení domácích zvířat následkem zvýšených vibrací.

Neovládejte tlačítka pomocí ostrých předmětů, jako jsou špendlíky, nože, nehty apod.

- Mohlo by dojít k úrazu elektrickým proudem nebo zranění.

Neperte prádlo znečištěné olejem, krémy nebo pleťovou vodou, které jsou běžně k dostání v obchodech s kosmetikou nebo se používají při masážích.

- Mohlo by dojít k deformaci gumového těsnění a následnému vytékání vody.

Nenechávejte v bubnu pračky delší dobu kovové předměty, jako jsou zavírací špendlíky nebo sponky do vlasů, ani bělicí prostředky.

- Buben by mohl začít rezavět.
- Pokud se na povrchu bubnu začne objevovat rez, naneste na povrch neutrální čisticí prostředek a pomocí houbičky ho vyčistěte. Nepoužívejte kovový kartáč.

Nepoužívejte přímo prostředky pro chemické čištění a neperte, nemáchejte ani neodstřeďujte prádlo znečištěné prostředky pro chemické čištění.



- Mohlo by dojít k samovznícení způsobenému teplem, které se vytváří při oxidaci oleje.

Nepoužívejte vodu z vodních chladicích nebo topných zařízení.

- Mohlo by dojít k problémům s pračkou.

Nepoužívejte v pračce přírodní mýdlo na mytí rukou.

- Pokud by ztvrdlo a nahromadilo se uvnitř pračky, mohlo by dojít k problémům s výrobkem, odbarvení, rezavění nebo vzniku zápachu.

Ponožky a podprsenky vkládejte do sítky na praní a perle je s ostatním prádlem.

Neperte v sítku na praní velké kusy prádla, jako jsou lůžkoviny.

- Mohlo by dojít ke zranění následkem nadměrných vibrací.

Nepoužívejte ztvrdlý prací prostředek.

- Pokud se nahromadí uvnitř pračky, může dojít k vytékání vody.

Nezapomeňte vyprázdnit kapsy všech oděvů, které chcete vyprat.

- Tvrdé nebo ostré předměty, například mince, zavírací špendlíky, hřebíky, šrouby nebo kameny, mohou způsobit vážné poškození spotřebiče.

Neperte oděvy s velkými přezkami, knoflíky nebo jinými těžkými kovovými předměty.

Třídte prádlo podle barev na základě jeho stálobarevnosti a vyberte doporučený cyklus, teplotu vody a další funkce.

- Mohlo by dojít k odbarvení nebo poškození látky.

Buďte opatrní, abyste při zavírání dvířek nepřivřeli prsty dětem.

- Pokud tak neučiníte, může dojít ke zranění.

Chcete-li zabránit zápachu a plísním, nechte po pracím cyklu dveře otevřené, aby buben mohl vyschnout.

Chcete-li zabránit vzniku vodního kamene, nechte zásuvku pracího prostředku po pracím cyklu otevřenou a uvnitř vyschnout.

## Kritická varování týkající se čištění

### VAROVÁNÍ

Při čištění nestříkejte vodu přímo na spotřebič.

Nepoužívejte čisticí prostředky obsahující silnou kyselinu.

K čištění nepoužívejte benzen, ředidlo ani líh.

- Mohlo by dojít k odbarvení, deformaci, poškození, úrazu elektrickým proudem nebo požáru.

Před čištěním nebo prováděním údržby odpojte spotřebič od elektrické zásuvky.

- V opačném případě hrozí riziko úrazu elektrickým proudem nebo vzniku požáru.

# Bezpečnostní informace

## Informace o označení WEEE



### Správná likvidace výrobku (Elektrický a elektronický odpad)

(Platí pro země s odděleným systémem sběru)

Toto označení na výrobku, jeho příslušenství a v jeho tištěných materiálech znamená, že by se tento výrobek a jeho elektronické příslušenství (např. nabíječka, náhlavní souprava, kabel USB) neměly na konci životnosti likvidovat společně s jiným domovním odpadem. Chcete-li zabránit možnému znečištění životního prostředí či poškození lidského zdraví způsobenému nekontrolovanou likvidací odpadu, oddělte tyto výrobky od jiných typů odpadu a zodpovědně je recyklujte, abyste přispěli k udržitelnému opakovanému použití materiálových zdrojů. Domácí uživatelé by se měli obrátit na maloobchodního prodejce, u kterého výrobek zakoupili, nebo na úřad místní správy a zjistit informace o tom, kam a jak mohou tyto výrobky dopravit za účelem recyklace bezpečné pro životní prostředí. Firemní uživatelé by se měli obrátit na svého dodavatele a zkontrolovat podmínky kupní smlouvy. Tento výrobek a jeho elektronické příslušenství by neměly být smíchány s ostatním komerčním odpadem určeným k likvidaci.

Více informací o ochraně životního prostředí, regulační povinnosti týkající se výrobků společnosti Samsung, např. REACH, směrnice WEEE a baterií, naleznete na stránce věnující se udržitelnosti na webu [www.samsung.com](http://www.samsung.com).

## Ecodesign

Podrobné pokyny ohledně instalace a čištění pračky a informace o ekologickém designu (v souladu s (EU)2019/2023) najdete na webu společnosti Samsung (<http://www.samsung.com>). Zde přejděte na stránku Podpora > Úvodní stránka a zadejte název modelu.

# Umístění a zapojení

Aby se zajistila správná instalace pračky a zabránilo nehodám při praní, dodržujte pečlivě tyto pokyny.

## Co je součástí balení výrobku

Přesvědčte se, že jsou v balení výrobku obsaženy všechny součásti. Pokud máte s pračkou nebo součástmi problém, obraťte se na místní zákaznické středisko Samsung nebo na prodejce.

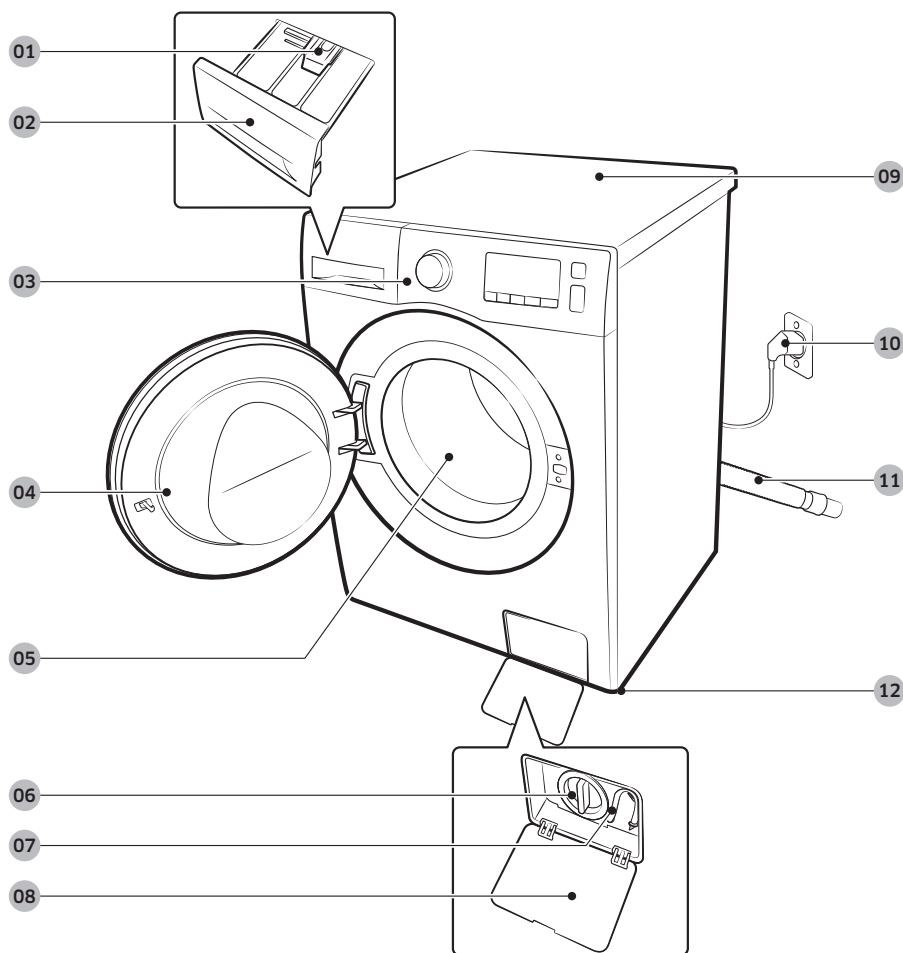

- |                                      |  |                             |
|--------------------------------------|--|-----------------------------|
| <b>01</b> Uvolňovací páčka           | <b>02</b> Zásuvka pro prací prostředek | <b>03</b> Ovládací panel    |
| <b>04</b> Dvířka                     | <b>05</b> Buben                        | <b>06</b> Odpadový filtr    |
| <b>07</b> Nouzová vypouštěcí trubice | <b>08</b> Kryt filtru                  | <b>09</b> Pracovní plocha   |
| <b>10</b> Zástrčka napájecího kabelu | <b>11</b> Vypouštěcí hadice            | <b>12</b> Vyrovnávací nožky |



# Umístění a zapojení



Maticový klíč



Krytky šroubů

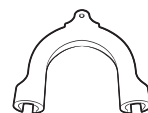

Držák hadice



Hadice na studenou vodu



Hadice na teplou vodu

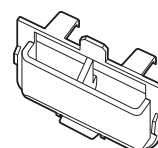

Nádržka na tekutý prací prostředek

## POZNÁMKA

- Maticový klíč: K odstranění přepravních šroubů a vyrovnání pračky.
- Krytky šroubů: K zakrytí otvorů po odstranění přepravních šroubů. Počet dodávaných krytů šroubů (3 až 6) závisí na modelu.
- Držák hadice: K zavěšení odtokové hadice do vypouštěcího potrubí nebo výlevky.
- Hadice studené/teplé vody: K přivádění vody k pračce. (Hadice horké vody je pouze u příslušných modelů.)
- Nádoba na tekutý prací prostředek: Pro použití nalijte do přihrádky na prací prostředek. (Pouze příslušné modely)

## Příslušenství (není součástí dodávky)

- Sada pro stohování: SKK-DF
  - Sada pro stohování je zapotřebí k tomu, aby bylo možné postavit sušičku na pračku.



## Požadavky na instalaci

### Elektrické napájení a uzemnění

- Střídavý proud 220-240 V / 50 Hz, vyžaduje se pojistka nebo jistič.
- Používejte samostatný napájecí okruh výhradně pro pračku.

Aby se zajistilo správné uzemnění, dodává se pračka s napájecím kabelem s tříkolíkovou uzemněnou zástrčkou určenou k zapojení do správně instalované a uzemněné elektrické zásuvky.

Pokud si uzemněním nejste jisti, nechte ho ověřit kvalifikovaným elektrikářem či opravářem.

Dodanou zástrčku nijak neupravujte. Jestliže ji nelze zasunout do zásuvky, zavolejte kvalifikovaného elektrikáře, aby nainstaloval správnou zásuvku.

### **VAROVÁNÍ**

- NEPOUŽÍVEJTE prodlužovací kabel.
- Používejte pouze napájecí kabel dodávaný s pračkou.
- Zemnicí vodič nikdy NEPŘIPOJUJTE k plastovému instalačnímu potrubí, plynovému potrubí ani k horkovodnímu potrubí.
- Nesprávně připojené uzemňovací vodiče mohou způsobit úraz elektrickým proudem.

### Přívod vody

Správný tlak vody u této pračky se pohybuje mezi 50 kPa a 1000 kPa. Tlak vody nižší než 50 kPa může vést k tomu, že se vodní ventil zcela neuzavře. Případně může déle trvat naplnění bubny, což způsobí vypnutí pračky. Vodní kohouty musí být do 120 cm od zadní strany pračky, aby k pračce dosáhly dodané přívodní hadice.

Snížení rizika úniku vody:

- Zajistěte, aby byly vodní kohouty snadno přístupné.
- Zavřete kohouty, pokud pračku nepoužíváte.
- Pravidelně kontrolujte, jestli těsněními přívodní hadice neuniká žádná voda.

### **UPOZORNĚNÍ**

Před prvním praním zkontrolujte všechny spoje na přívodním ventilu vody i na všech kohoutech, zda nedochází k žádnému úniku vody.

### Vypouštění

Společnost Samsung doporučuje stoupací potrubí o výšce 60-90 cm. Vypouštěcí hadice musí být do stoupacího potrubí připojena přes svorku hadice a stoupací potrubí musí vypouštěcí hadici zcela pokrývat.



# Umístění a zapojení

## Umístění na podlahu

K dosažení nejlepšího výkonu je nutné pračku instalovat na pevnou podlahu. Dřevěnou podlahu bude pravděpodobně nutné vyztužit, aby se minimalizovaly vibrace nebo nerovnoměrná zátěž. Koberce a měkké povrchy neposkytují dobrý odpor vibracím a mohou při odstředování vést k mírnému pohybu pračky.

### UPOZORNĚNÍ

Pračku NEINSTALUJTE na plošinu nebo na konstrukci s nedostatečně pevným podkladem.

## Teplota vody

Pračku neinstalujte na místech, kde může zamrznout voda, protože vždy zůstává trochu vody v přívodních ventilech, čerpadlech nebo hadicích. Zmrzlá voda ponechaná ve spojovacích součástech může způsobit poškození hnacích řemenů, čerpadla a dalších součástí pračky.

## Instalace ve výklenku nebo v komoře

Minimální mezera nutná kvůli stabilnímu fungování:

Po stranách	25 mm	Zadní	50 mm
Nahoře	25 mm	Čelní strana	550 mm

Jestliže je na stejném místě jako pračka umístěna i sušička, je třeba, aby se v přední části výklenku nebo skříně nacházel alespoň 550 mm nezakrytý větrací otvor. Samostatně instalovaná pračka zvláštní otvor pro průchod vzduchu nevyžaduje.





## Instalace krok za krokem

### KROK 1 Výběr umístění

Požadavky na umístění:

- Pevný, rovný povrch bez koberce nebo podlahové krytiny, která by mohla bránit cirkulaci vzduchu
- Mimo dosah přímého slunečního světla
- Přiměřený prostor pro větrání a kabeláž
- Okolní teplota je vždy vyšší než bod mrazu (0 °C)
- Mimo dosah zdroje tepla

### KROK 2 Odstranění přepravních šroubů

Rozbalte balení výrobku a vyndejte všechny přepravní šrouby.

#### POZNÁMKA

Počet přepravních šroubů se může lišit v závislosti na modelu.

#### VAROVÁNÍ

- Obalové materiály mohou být nebezpečné pro děti. Zlikvidujte veškerý obalový materiál (plastové sáčky, polystyren apod.) tak, aby se nedostal do dosahu dětí.
- Po odstranění přepravních šroubů otvory zakryjte kryty šroubů. Zabráňte tak zranění. Pračku bez přepravních šroubů na svých místech nepřepravujte. Před přepravou pračky na jiné místo nainstalujte přepravní šrouby. Přepravní šrouby si uchovejte pro budoucí použití.

# Umístění a zapojení

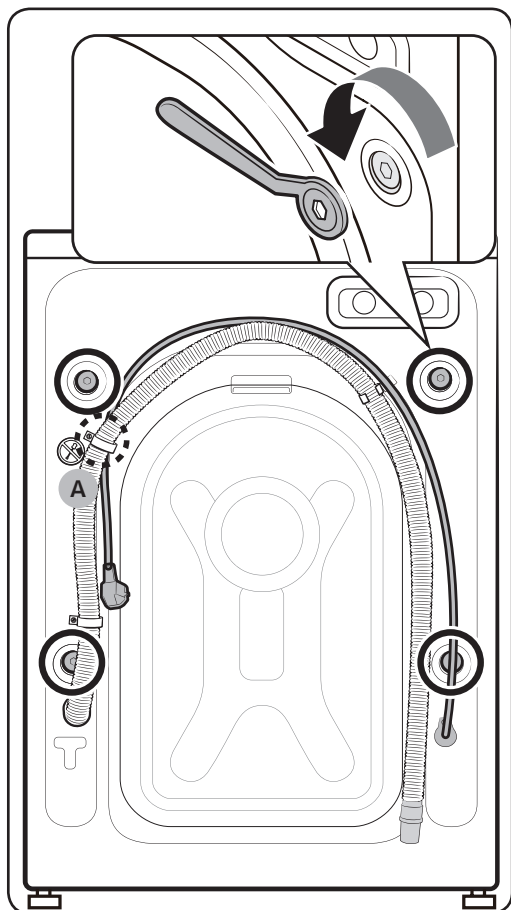

1. Na zadní straně pračky vyhledejte přepravní šrouby (na obrázku zakroužkované).

## **UPOZORNĚNÍ**

Neodstraňujte šroub (A), který upevňuje sponu na hadici.

2. Pomocí dodaného klíče povolte všechny přepravní šrouby otočením proti směru hodinových ručiček.

## **POZNÁMKA**

Přepravní šrouby uschovejte k pozdějšímu použití.

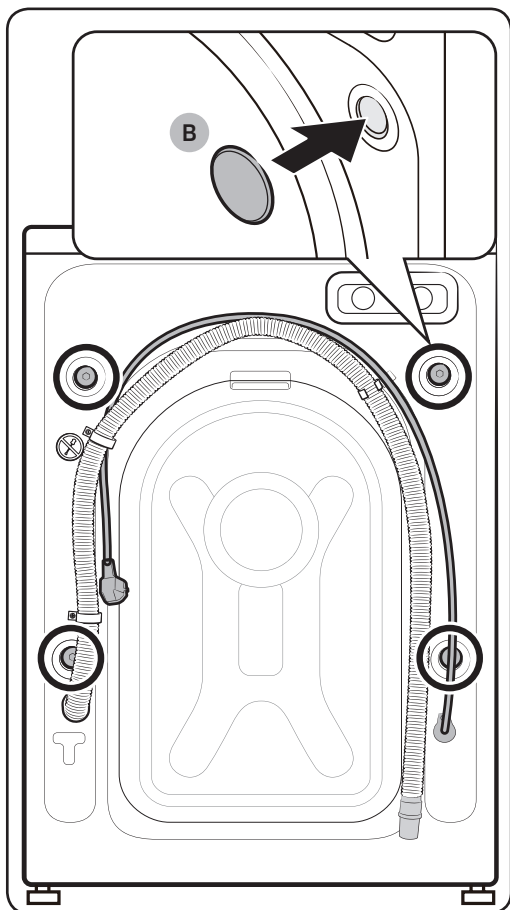

3. Vložte kryty šroubů (B) do otvorů (na obrázku zakroužkované).

### KROK 3 Nastavení vyrovnávacích nožek

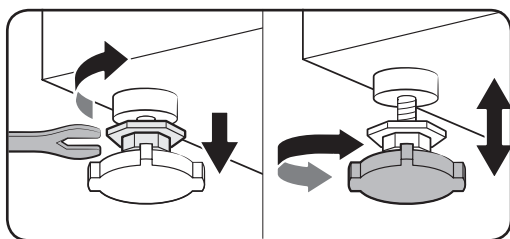

1. Opatrně posuňte pračku do požadované polohy. Nadměrná síla může poškodit vyrovnávací nožky.
2. Vyrovnajte pračku ručně úpravou vyrovnávacích nožek.

# Umístění a zapojení

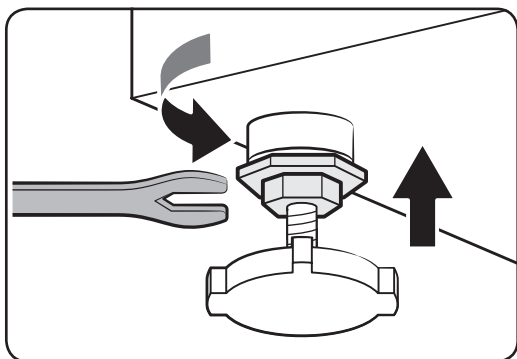

3. Po dokončení vyrovnání utáhněte matice pomocí klíče.

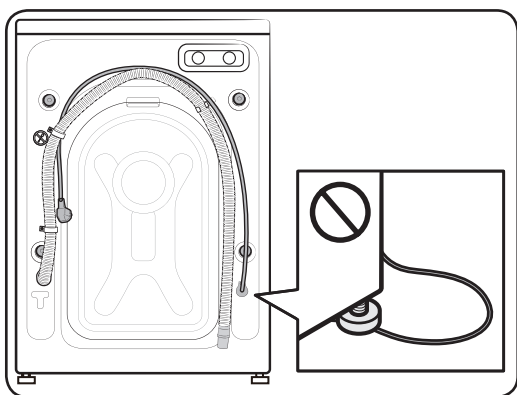

## UPOZORNĚNÍ

Při instalaci výrobku se ujistěte, že vyrovnávací patka nestojí na přívodním kabelu.

## UPOZORNĚNÍ

Ujistěte se, že všechny vyrovnávací patky stojí na povrchu podlahy, čímž zabráníte pohybu pračky a vytváření hluku vibracemi. Zkontrolujte, zda se pračka nekýve. Pokud se pračka nekýve, utáhněte matice.

## KROK 4 Připojení hadice na vodu

Dodaná hadice na vodu se může lišit v závislosti na modelu. Dodržujte prosím pokyny podle dodané hadice na vodu.

### Připojení k vodovodnímu kohoutku se závitem

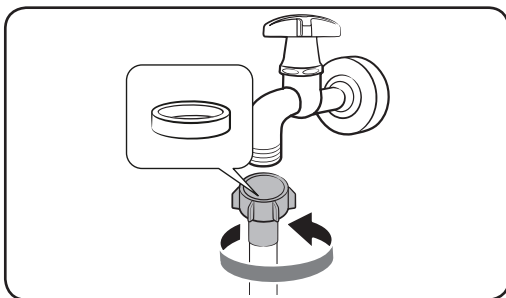

1. Připojte hadici na vodu k vodovodnímu kohoutku a poté otočte konektor po směru hodinových ručiček, jak je zobrazeno.

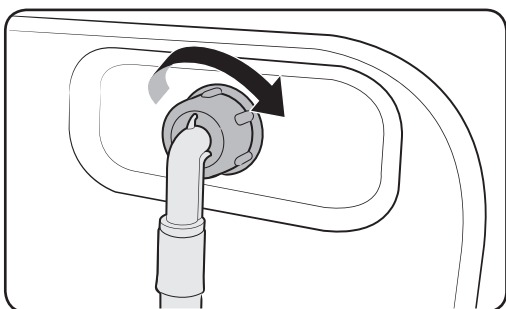

2. Druhou stranu vodní hadice připojte k přívodnímu ventilu na zadní straně pračky. Otáčením po směru hodinových ručiček hadici utáhněte.

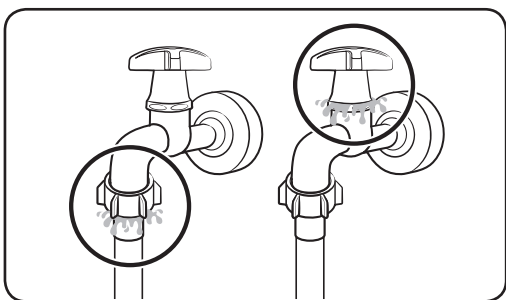

3. Otevřete vodní kohout a zkontrolujte, jestli v oblastech připojení nedochází k únikům. Pokud k vodním únikům dochází, opakujte výše uvedené kroky.

### ⚠ VAROVÁNÍ

Jestliže dojde k úniku vody, přestaňte pračku používat a vytáhněte zástrčku napájecího kabelu ze zásuvky. Poté kontaktujte místní servisní centrum společnosti Samsung v případě úniku z hadice na vodu, nebo kontaktujte instalatéra v případě úniku z vodovodního kohoutku. Jinak může dojít k úrazu elektrickým proudem.



# Umístění a zapojení

## UPOZORNĚNÍ

Nenatahujte vodní hadici silou. Pokud je hadice příliš krátká, vyměňte ji za delší vysokotlakou hadici.

### Připojení k vodovodnímu kohoutku bez závitu

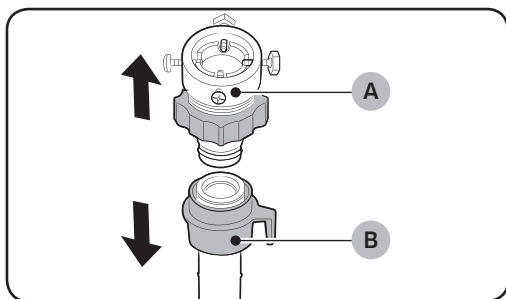

1. Sejměte adaptér (A) z hadice (B) na vodu.

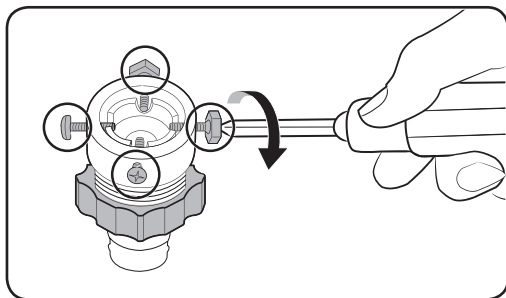

2. Pomocí křížového šroubováku uvolněte čtyři šrouby na adaptéru.

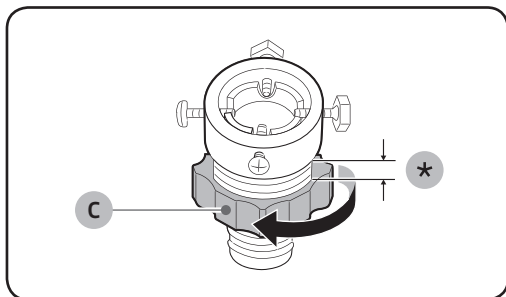

3. Přidržte adaptér a uvolněte součást (C) otáčením ve směru o 5 mm (\*).



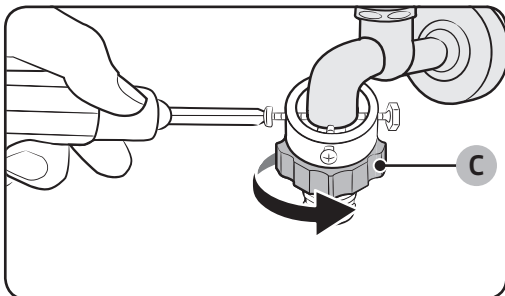

4. Nasadte adaptér na vodní kohout a utáhněte šrouby, zatímco adaptér zvedáte nahoru.
5. Utáhněte **součást (C)** otáčením ve směru šipky.

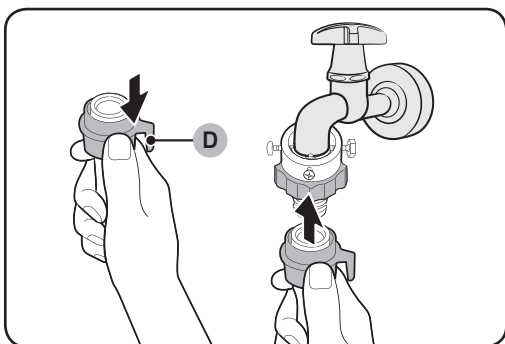

6. Při stahování **části (D)** na hadici na vodu připojte hadici na vodu k adaptéru. Potom **součást (D)** uvolněte. Hadice zapadne do adaptéru a ozve se cvaknutí.

7. K dokončení připojování hadice na vodu viz body 2 a 3 v části „Připojení k vodovodnímu kohoutku se závitem“.

#### POZNÁMKA

- Po připojení hadice na vodu k adaptéru, snižte hadici na vodu a zkontrolujte, zda je připojená správně.
- Použijte obvyklý typ vodních kohoutů. V případě, že je kohout hranatý nebo příliš velký, odstraňte před jeho vsunutím do adaptéru rozpěrný kroužek.



# Umístění a zapojení

Modely s doplňkovým přívodem teplé vody:

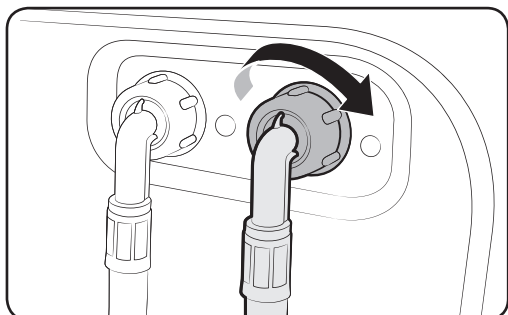

1. Červenou stranu hadice na teplou vodu připojte k přívodu teplé vody na zadní straně pračky.
2. Druhý konec hadice na teplou vodu připojte ke kohoutu s teplou vodou.

Hadice Aqua stop (pouze příslušné modely)

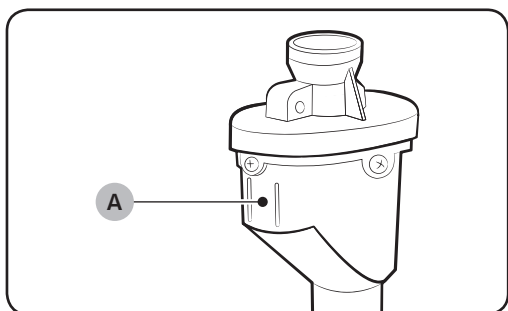

Hadice Aqua stop upozorní uživatele na nebezpečí úniku vody. Sleduje průtok vody a v případě úniku středový ukazatel (A) zčervená.

## POZNÁMKA

Konec hadice Aqua stop musí být připojen k vodovodnímu kohoutku a nikoli ke spotřebiči.

## KROK 5 Umístění vypouštěcí hadice

Vypouštěcí hadici lze umístit třemi způsoby:

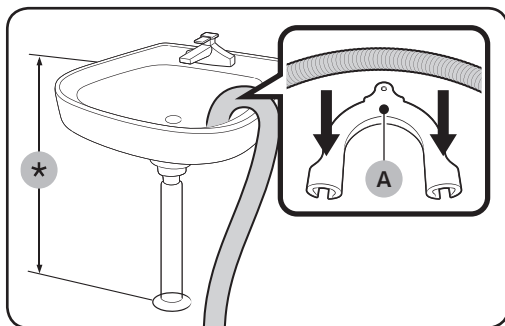

### Přes okraj umyvadla

Vypouštěcí hadice musí být umístěna do výšky mezi 60 cm a 90 cm (\*) od podlahy. Aby vypouštěcí hadice zůstala ohnutá, použijte dodaný **plastový držák hadice (A)**. Aby se zajistilo stabilní vypouštění, připevněte držák ke stěně pomocí háčku.

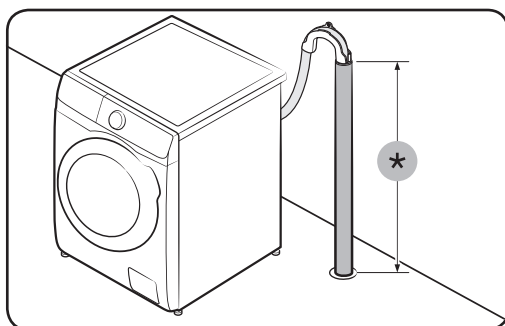

### K vypouštěcímu potrubí

Vypouštěcí potrubí musí být vysoké mezi 60 cm a 90 cm (\*). Doporučuje se používat svislé potrubí vysoké 65 cm.

- Abyste zajistili, že odtoková hadice zůstane na svém místě, použijte dodané plastové vedení hadice (viz obrázek).
- Abyste zabránili nasávání toku vody během odtoku, vložte do odtokové trubky 15 cm odtokové hadice.
- Abyste zabránili pohybu odtokové hadice, upevněte vedení hadice ke stěně.

Požadavky na vypouštěcí stoupačí potrubí:

- Minimální průměr 5 cm
- Minimální kapacita odvodu 60 litrů za minutu

# Umístění a zapojení

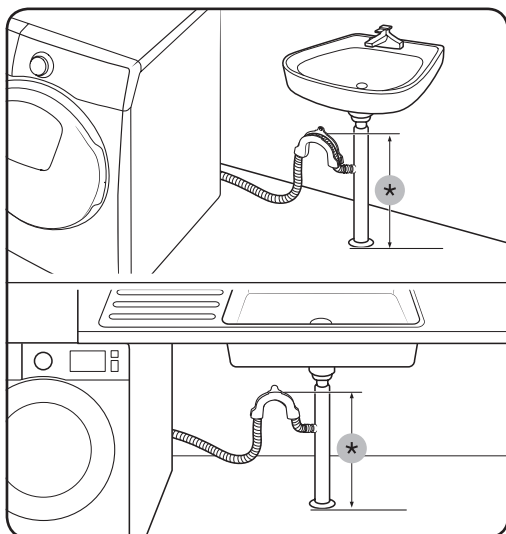

## Přípevnění k potrubní odbočce odtoku z umyvadla

Odbočka odtoku musí být nad sifonem umyvadla, tedy nejméně 60 cm nad podlahou.

(\*) : 60 cm

### ⚠ UPOZORNĚNÍ

Před připojením k vypouštěcímu potrubí odeberte z výlevky zátku.

## KROK 6 Zapnutí pračky

Napájecí kabel připojte do síťové zásuvky se správným jmenovitým napětím, uzemněním a ochranou prostřednictvím pojistky, případně jističe. Poté stisknutím tlačítka **Napájení** pračku zapněte.

# Než začnete



---

## Počáteční nastavení

---

### Spusťte kalibraci (doporučeno)

Calibration (Kalibrace) se postará to, aby pračka zjistila přesnou hmotnost. Před spuštěním Calibration (Kalibrace) se přesvědčte, že je buben prázdný.

1. Pračku vypněte a znovu zapněte.
2. Do režimu Kalibrace vstoupíte současným stisknutím tlačítka  Teplota a  Odložený konec a jejich přidržením po dobu 3 sekund. Objeví se zpráva „CB“.
3. Program Kalibrace spustíte stisknutím tlačítka  Spustit/Pozastavit.
4. Buben se bude přibližně 3 minuty otáčet ve směru a proti směru hodinových ručiček.
5. Po dokončení programu se na displeji objeví „0“ a pračka se automaticky vypne.
6. Pračka je nyní připravena k použití.

## Pokyny pro manipulaci s prádlem

---

### KROK 1 Řadit

---

#### Prádlo třídte podle těchto kritérií:

- Štítek s informacemi o péči: Roztřídte prádlo na bavlnu, smíšené vlákno, syntetické vlákno, hedvábí, vlnu a umělé hedvábí.
- Barva: Oddělte bílé prádlo od barevného.
- Velikost: Míchání různých velikostí prádla v bubnu zlepší výsledky praní.
- Podle citlivosti: Jemné kusy prádla perte odděleně, přičemž pro čistou novou vlnu, záclony a hedvábí použijte funkci Easy Iron (Snadné žehlení). Zkontrolujte štítky na prádle.

#### POZNÁMKA

Nezapomeňte na prádle zkontrolovat štítek s informacemi o péči a před zahájením praní ho podle nich roztřídte.

### KROK 2 Vyprázdnění kapes

---

#### Vyprázdněte všechny kapsy v oblečení

- Kovové předměty jako mince, špendlíky či přezky na oblečení mohou poškodit jiné prádlo i buben.



# Než začnete

---

## Prádlo s knoflíky a ozdobami obraťte naruby

- Jsou-li během praní otevřené zipy u kalhot a bund, může se poškodit buben pračky. Zipy zavřete a zajistíte šňůrkou.
- Oblečení s dlouhými šňůrkami se může zamotat do ostatního oblečení. Před praním zkontrolujte, že jsou všechny šňůrky zavázané.

## KROK 3 Použití sítiky na praní

---

- Podprsenky (vhodné pro praní v pračce) je nutné vložit do sítiky na praní. Kovové části podprsenek mohou protrhnout látku a potřhat ostatní prádlo.
- Malé a lehké kusy oblečení, jako jsou například ponožky, rukavice, punčochy a kapesníky, se mohou zachytit kolem dvířek. Vkládejte je do jemné sítiky na praní.
- Neperte samotnou sítiku na praní bez prádla. Může to způsobit nadměrné vibrace s následným posunutím pračky a případným zraněním.

## KROK 4 Předpírka (v případě potřeby)

---

Pokud je prádlo silně znečištěné, vyberte k vybranému cyklu možnost Předpírka. Pokud ručně přidáváte prací prostředek do bubnu, funkci Předpírka nepoužívejte.

## KROK 5 Určení velikosti dávky

---

Nevkládejte do pračky větší množství, než odpovídá jedné dávce. Přeplnění může vést k tomu, že pračka nebude prát správně. Velikost dávky u jednotlivých typů prádla najdete na straně 39.

### POZNÁMKA

Při praní lůžkovin nebo povlečení se může prodloužit doba praní nebo snížit účinnost odstředování. Při praní lůžkovin nebo povlečení je doporučená rychlost odstředování do 800 ot./min při naplnění prádlem do 2 kg.

### UPOZORNĚNÍ

- Nerovnoměrně rozložené prádlo může snížit výkon při odstředování.
- Ujistěte se, že prádlo vloženo do bubnu a není zachyceno ve dveřích.
- Neblokujte dveře. Dveře opatrně zavřete. V opačném případě nemusí být dveře správně uzavřeny.

## KROK 6 Použití správného druhu pracího prostředku

---

Druh pracího prostředku závisí na typu látky (bavlna, syntetické materiály, jemné prádlo, vlna), barvě, teplotě praní a stupni znečištění. Vždy používejte prací prostředky s nízkou mírou pěnovosti, které jsou určeny pro automatické pračky.



## POZNÁMKA

- Dodržujte doporučení výrobce pracího prostředku ohledně hmotnosti prádla, stupně zašpinění a tvrdosti vody v místě použití zařízení. Pokud si nejste tvrdostí vody jistí, obraťte se na místní vodárenskou společnost.
- Nepoužívejte prací prostředek, který má tendenci tvrdnout či tuhnout. Takovýto prací prostředek může zůstat v prádle i po cyklu máchání a ucpat vypouštěcí otvor.

## UPOZORNĚNÍ

Při praní vlny pomocí programu **WOOL (VLNA)** používejte pouze neutrální tekutý prací prostředek. Jestliže používáte program **WOOL (VLNA)**, může práškový prací prostředek zůstat na prádle a způsobit jeho odbarvení.

### Kapsle do prádla

Abyste dosáhli nejlepších výsledků při používání kapslí do prádla, postupujte prosím dle těchto pokynů.

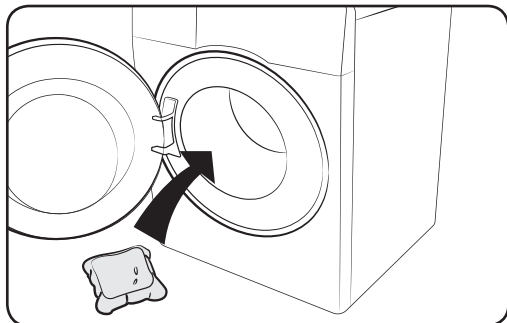

1. Vložte kapsli na dno, do zadní části prázdného bubnu.

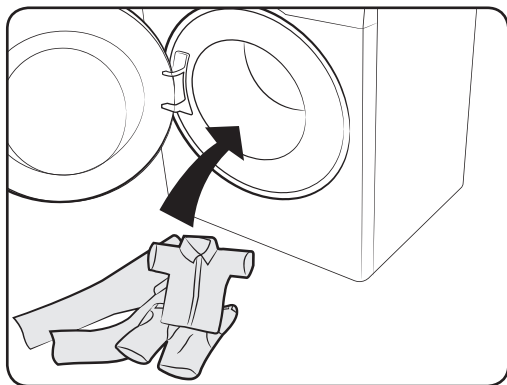

2. Vložte prádlo do bubnu na kapsli.

## UPOZORNĚNÍ

U cyklů používajících studenou vodu nebo cyklů, které byly dokončeny méně než jednu hodinu, se kapsle nemusí úplně rozpustit.

# Než začnete

## Doporučení pro prací prostředky

Doporučení se vztahují na teplotní rozsahy uvedené v tabulce cyklů.

●	Doporučeno	▲	Pouze tekutý prací prostředek
–	Není doporučeno	△	Pouze práškový prací prostředek

Cyklus	Prací prášek			Teplota (°C)
	Univerzální	Jemné a vlněné prádel	Speciální	
ECO 40-60	●	–	–	40-60
COTTON (BAVLNA)	●	–	–	Studené-90
SYNTHETICS (SYNTETIKA)	●	–	–	Studené-60
HYGIENE STEAM (PARNÍ HYGIENA)	●	–	–	Studené-90
15' QUICK WASH (15' RYCHLÉ PRANÍ)	▲	–	–	Studené-40
MIXED LOAD (SMÍŠENÉ PRÁDLO)	●	–	–	Studené-60
DELICATES (JEMNÉ PRÁDLO)	–	▲	–	Studené-40
WOOL (VLNA)	–	▲	–	Studené-40
INTENSE COLD (VELMI STUDENÉ)	●	–	–	Studené
COLOURS (BARVY)	●	–	–	Studené-40
BEDDING (LŮŽKOVINY)	●	–	–	Studené-40



## Pokyny k zásuvce na prací prostředek

Pračka je vybavena třemi přihrádkami dávkovače: levou pro hlavní praní, prostřední pro aviváž a pravou pro předpírání.

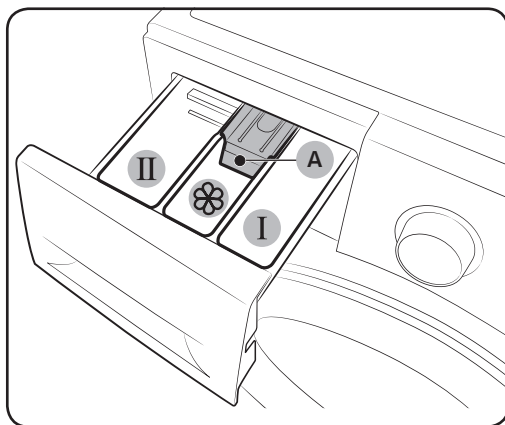

- 01** **I** Přihrádka pro předpírku: Použijte prací prostředek pro předpírku.
- 02** **II** Přihrádka pro hlavní praní: Použijte prací prostředek pro hlavní praní, změkčovač vody, prostředek pro namáčení, bělidlo nebo odstraňovače skvrn.
- 03**  Přihrádka na aviváž: Použijte přísady jako aviváž. Nepřekračujte maximální rysku (A).

### UPOZORNĚNÍ

- Je-li pračka v chodu, neotvírejte zásuvku pro prací prostředek.
- Nepoužívejte následující druhy pracích prostředků:
  - Tablety nebo kapsle
  - Koule nebo sítky
- Aby se zabránilo ucpání přihrádky, je potřeba koncentrované nebo silně obohacené látky (aviváž nebo prací prostředek) před použitím rozpustit ve vodě.
- Při výběru funkce Odložený konec neumísťujte prací prášek přímo do bubnu. V opačném případě může dojít k odbarvení prádla. Při výběru funkce Odložený konec použijte přihrádku na prací prášek.
- K čištění bubnu nikdy nepoužívejte čisticí prostředky. Chemické usazeniny v bubnu snižují výkon praní.

### Použití pracích prostředků v zásuvce pro prací prostředek

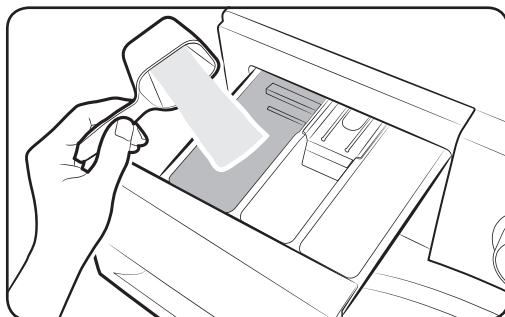

1. Vysunutím otevřete zásuvku pro prací prostředek.
2. Do **II** přihrádky pro hlavní praní dejte prací prostředek podle pokynů či doporučení od výrobce. Pokud chcete použít tekutý prací prostředek, naleznete informace na straně 35.

# Než začnete

Než začnete

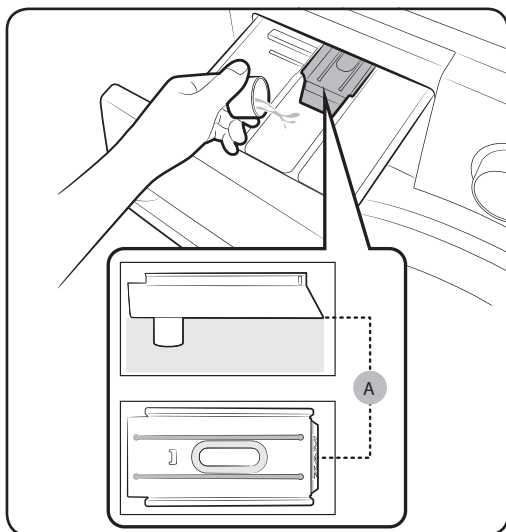

3. Aviváž dejte do  přihrádky pro aviváž. Nepřekračujte maximální rysku (A).

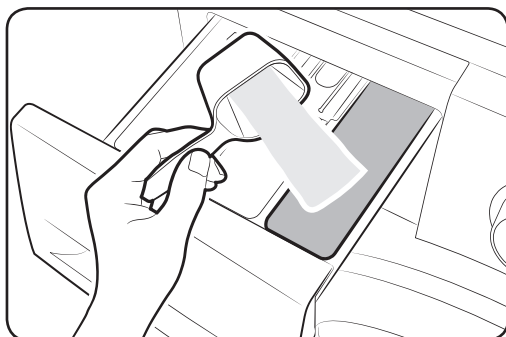

4. Pokud chcete prádlo předeprat, dejte do  přihrádky pro předpírku prací prostředek podle pokynů či doporučení od výrobce.
5. Zavřete zásuvku na prací prostředek.

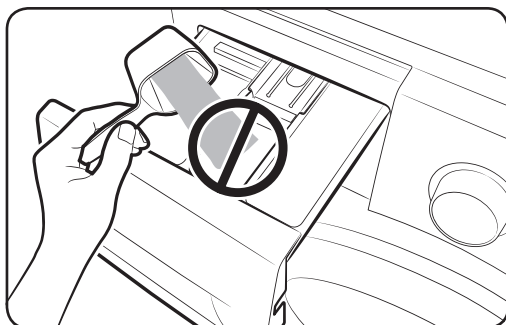

## UPOZORNĚNÍ

- Do nádržky na tekutý prací prostředek nesmíte dávat prací prášek.
- Koncentrovanou aviváž je nutné před použitím rozpustit ve vodě.
- Do  přihrádky pro aviváž nedávejte prostředek na hlavní praní.

## Použití tekutých pracích prostředků (pouze příslušné modely)

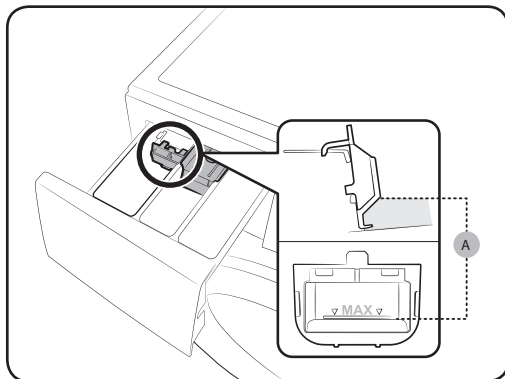

Nejprve do **II** přihrádky pro hlavní praní vložte dodanou nádobku na tekutiny. Poté do nádržky nalijte **po maximální rysku (A)** tekutý prací prostředek.

### ⚠ UPOZORNĚNÍ

- Nepřekračujte čáru maxima vyznačenou uvnitř nádoby.
- Při použití práškového rozpouštědla převraťte zásobník s tekutým rozpouštědlem dnem vzhůru.

## Při použití tekutých rozpouštědel

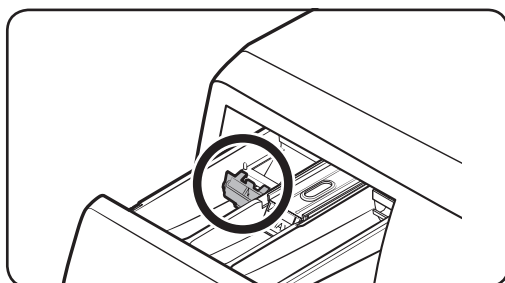

## Při použití práškových rozpouštědel

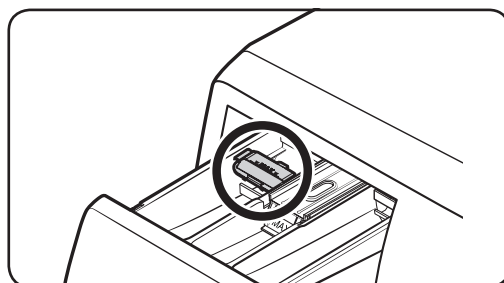



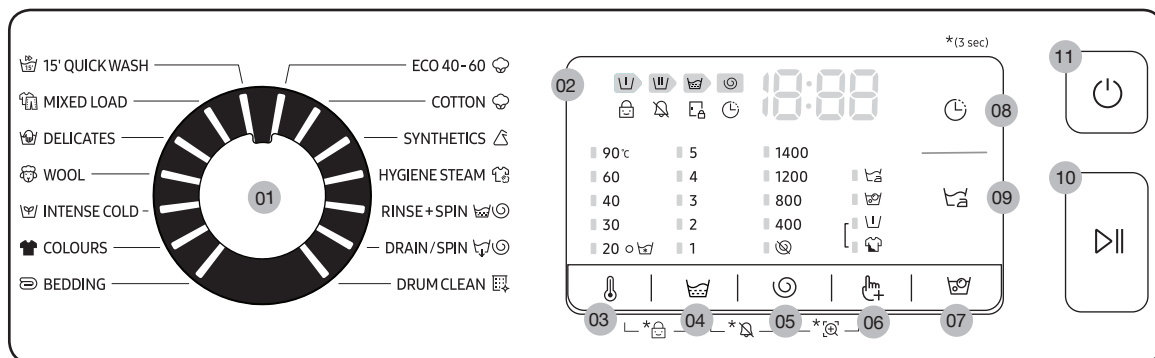

# Úkony

## Ovládací panel



<b>01</b> Volič Cyklu	Otočením voliče vyberte cyklus.
<b>02</b> Displej	Na displeji se zobrazí informace o aktuálním cyklu a odhad zbývajících času, případně informační kód, pokud se vyskytne nějaký problém.
<b>03</b> Teplota	Stisknutím změňte teplotu vody u aktuálního cyklu.
<b>04</b> Máchání	Stisknutím změňte počet máchání u aktuálního cyklu. V závislosti na daném cyklu je možné nastavit počet máchání nanejvýš na 5.
<b>05</b> Odstředování	Stisknutím změňte rychlost odstředování u aktuálního cyklu. <ul style="list-style-type: none"> <li><b>Zastavení máchání (bez indikátoru):</b> Závěrečný proces máchání se odloží, takže prádlo zůstane ve vodě. Až budete chtít prádlo vyndat, spusťte proces vypouštění nebo odstředování.</li> <li><b>Bez odstředování</b> : Buben nebude po závěrečném procesu vypouštění odstředovat.</li> <li><b>Pouze odstředování</b> : Ke spuštění cyklu Pouze odstředování stiskněte tlačítko Odstředování po dobu 3 sekund. Jakmile se zobrazí doba cyklu a rychlost odstředování, stiskněte opakovaně tlačítko <b>Odstředování</b>, dokud nevyberete požadovanou rychlost odstředování. Poté stiskněte tlačítko <b>Spustit/Pozastavit</b> a spusťte cyklus. Doba odstředování závisí na vybraném cyklu.</li> </ul>
<b>06</b> Možnosti	Stisknutím tlačítka vyberte možnosti. Dostupnost voleb závisí na cyklu.
<b>07</b> Bubble soak	Stiskněte pro spuštění/ukončení funkce Bubble soak. Pomáhá odstranit širokou škálu odolných skvrn.

<b>08</b>  Odložený konec	Odložený konec vám umožní nastavit dobu ukončení probíhajícího cyklu. Na základě vašeho nastavení bude interní logikou stanoven čas spuštění cyklu. Toto nastavení je například vhodné pro naprogramování ukončení praní v době, kdy se běžně vrátíte domů z práce. <ul style="list-style-type: none"> <li>• Stiskněte pro výběr přednastavené jednotky hodin.</li> </ul>
<b>09</b>  Snadné žehlení	Stisknutím připravíte prádlo ke snadnému žehlení odstraněním záhybů během odstředování. <ul style="list-style-type: none"> <li>• Funkce Snadné žehlení je k dispozici pouze u následujících pracích cyklů: ECO 40-60, COTTON (BAVLNA), SYNTHETICS (SYNTETIKA), HYGIENE STEAM (PARNÍ HYGIENA), MIXED LOAD (SMÍŠENÉ PRÁDLO), INTENSE COLD (VELMI STUDENÉ), COLOURS (BARVY), BEDDING (LŮŽKOVINY).</li> </ul>
<b>10</b>  Spustit/ Pozastavit	Stisknutím zahájíte či zastavíte úkon.
<b>11</b>  Napájení	Stisknutím pračku zapnete či vypnete.

Další informace o možnostech najdete v části „Speciální funkce“.

\*(3 sec) (3 sekund): Stiskněte a držte po dobu 3 sekund.

# Úkony

## Jednoduchý postup při spuštění

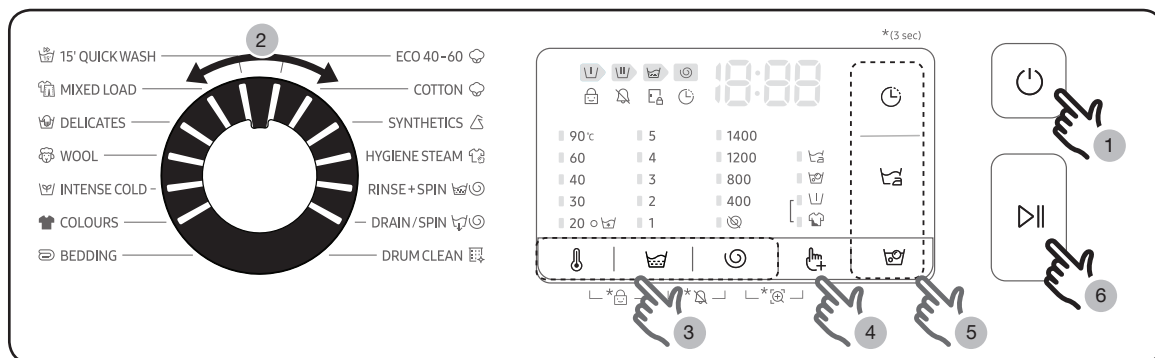







1. Stisknutím tlačítka Napájení pračku zapněte.
2. Otočením Voliče Cyklu vyberte cyklus.
3. Podle potřeby změňte nastavení cyklu ( Teplota, Máchání a Odstředování).
4. Pro přidání další možnosti stiskněte tlačítko Možnosti. Tlačítko znovu použijte pro výběr preferované položky.
5. Pračka nabízí pro rychlý přístup k funkcím 3 tlačítka funkcí Odložený konec, Snadné žehlení a Bubble soak. Pokud chcete použít jednu z těchto možností, stiskněte příslušné tlačítko.
6. Stiskněte tlačítko Spustit/Pozastavit.

### Změna cyklu při provozu







1. Stisknutím tlačítka Spustit/Pozastavit zastavte prováděný úkon.
2. Vyberte jiný cyklus.
3. Dalším stisknutím tlačítka Spustit/Pozastavit spustíte nový cyklus.

## Přehled cyklů

### Standardní cykly

Cyklus	Popis a maximální dávka (kg)	Maximální náplň (kg)	
		9kg	8kg
ECO 40-60 	<ul style="list-style-type: none"> <li>K čištění běžně zašpiněného bavlněného prádla, které lze prát při 40 °C nebo 60 °C, společně ve stejném cyklu. Tento cyklus se používá k posouzení souladu s právními předpisy EU o ekodesignu.</li> <li>Tento cyklus je nastaven jako výchozí.</li> </ul>	Max	Max
COTTON (BAVLNA) 	<ul style="list-style-type: none"> <li>Pro bavlnu, ložní prádlo, stolní prádlo, spodní prádlo, ručníky nebo košile. Doba praní a počet máchání se upravuje automaticky podle dávky.</li> <li>K čištění lehce zašpiněného bavlněného prádla při nominální teplotě 20 °C.</li> </ul>	Max	Max
SYNTHETICS (SYNTETIKA) 	<ul style="list-style-type: none"> <li>Na textilie, které jsou vyrobeny z polyesteru (diolen, trevira), polyamidu (perlon, nylon) nebo podobně.</li> </ul>	4,0	4,0
HYGIENE STEAM (PARNÍ HYGIENA) 	<ul style="list-style-type: none"> <li>Bavlněný a lněný materiál s přímým kontaktem s pokožkou, např. spodní prádlo.</li> <li>Pro optimální hygienické výsledky zvolte teplotu 60 °C nebo vyšší.</li> <li>Parní cykly zajišťují péči kvůli alergiím a eliminaci bakterií (sterilizace).</li> </ul>	4,0	4,0
RINSE + SPIN (MÁCHÁNÍ + ODSŤŘEDOVÁNÍ) 	<ul style="list-style-type: none"> <li>Nabízí další kolo máchání po přidání aviváže k prádlu.</li> </ul>	Max	Max
DRAIN/SPIN (VYPOUŠTĚNÍ/ ODSŤ.) 	<ul style="list-style-type: none"> <li>K vypuštění vody uvnitř bubnu a spuštění dalšího programu odstředění pro účinné odstranění vlhkosti z prádla.</li> </ul>	Max	Max
DRUM CLEAN (ČIŠTĚNÍ BUBNU) 	<ul style="list-style-type: none"> <li>Vyčistí buben a zbaví ho špíny a bakterií.</li> <li>Čištění provádějte po každých 40 praních, bez pracího prostředku a bělidla. Po každých 40 praních vás pračka automaticky upozorní.</li> <li>Přesvědčte se, že je buben prázdný.</li> <li>K čištění bubnu nikdy nepoužívejte čisticí prostředky.</li> </ul>	-	-

# Úkony



Cyklus	Popis a maximální dávka (kg)	Maximální náplň (kg)	
		9kg	8kg
15' QUICK WASH (15' RYCHLÉ PRÁNÍ) 	<ul style="list-style-type: none"> <li>Lehce znečištěné oblečení o objemu méně než 2,0 kg, které chcete rychle vyprat.</li> <li>Používejte méně než 20 g pracího prostředku. Použití více než 20 g pracího může zanechat zbytky pracího prostředku.</li> <li>U tekutého pracího prostředku použijte max. 20 ml tekutého pracího prostředku.</li> </ul>	2,0	2,0
MIXED LOAD (SMÍŠENÉ PRÁDLO) 	<ul style="list-style-type: none"> <li>Na náplň ze smíšeného prádla z bavlny a syntetického materiálu.</li> </ul>	4,0	4,0
DELICATES (JEMNÉ PRÁDLO) 	<ul style="list-style-type: none"> <li>Pletené tkaniny, podprsenky, spodní prádlo (hedvábné) a další prádlo určené pouze k praní v ruce.</li> <li>Nejlépeších výsledků dosáhnete s tekutým pracím prostředkem.</li> </ul>	2,0	2,0
WOOL (VLNA) 	<ul style="list-style-type: none"> <li>Specifický program pro vlnu určenou k praní v pračce u dávek s hmotností nižší než 2,0 kg.</li> <li>Program WOOL (VLNA) využívá mírné kolébání a namáčení tak, aby byla vlněná vlákna chráněna před sražením či deformací.</li> </ul>	2,0	2,0
INTENSE COLD (VELMI STUDENÉ) 	<ul style="list-style-type: none"> <li>Technologie Ecobubble pere při nízké teplotě a pomáhá snížit spotřebu energie.</li> </ul>	4,0	4,0
COLOURS (BARVY) 	<ul style="list-style-type: none"> <li>Nabízí opakované máchání navíc a omezené odstředování, aby se zajistilo, že se prádlo vypere šetrně a důkladně vymáchá.</li> </ul>	4,0	4,0
BEDDING (LŮŽKOVINY) 	<ul style="list-style-type: none"> <li>Ložní prádlo, prostěradla, povlečení apod.</li> <li>Nejlépeších výsledků dosáhnete, když budete prát pouze 1 druh lůžkovin a hmotnost dávky bude nižší než 2,0 kg.</li> </ul>	2,0	2,0



## POZNÁMKA

- Plnění domácí pračky nebo sušičky do kapacity uvedené výrobcem pro příslušné cykly přispívá k úspoře energie a vody.
- Hluk a zbývající vlhkost jsou ovlivněny rychlostí odstředování: čím vyšší je rychlost odstředování ve fázi odstředování, tím vyšší je hluk a nižší obsah zbytkové vlhkosti.
- Nejúčinnějšími cykly, pokud jde o spotřebu energie, jsou obvykle ty, které fungují při nižších teplotách po delší dobu trvání.

## Možnosti

Volba		Popis
	Intenzivní	<ul style="list-style-type: none"><li>• Pro silně znečištěné prádlo. Doba pro všechny cykly je delší než normálně.</li></ul>
	Předpírka	<ul style="list-style-type: none"><li>• Tato možnost přidá předpírací cyklus před hlavní prací cyklus.</li></ul>

# Úkony

## Odložený konec 🕒

Pračku můžete nastavit tak, aby automaticky dokončila praní později. Na výběr je odložení o 1 až 24 hodin (v přírůstcích po 1 hodině). Zobrazená hodina představuje čas, kdy se praní dokončí.

1. Vyberte cyklus. Poté v případě potřeby změňte nastavení cyklu.
2. Opakovaně stiskněte tlačítko **Odložený konec**, dokud nenastavíte požadovaný čas ukončení.
3. Stiskněte tlačítko **Spustit/Pozastavit**.  
Po spuštění hodin se zapne odpovídající ukazatel.
4. Režim **Delay End (Odložený konec)** zrušíte restartováním pračky stisknutím tlačítka **Napájení**.

Případ ze skutečného života





Chcete, aby dvouhodinový cyklus skončil 3 hodiny od této chvíle. Toho dosáhnete tak, že k aktuálnímu cyklu přidáte možnost **Odložený konec** nastavenou na 3 hodiny a ve 14:00 stisknete tlačítko **Spustit/Pozastavit**. Co se pak stane? Pračka zahájí praní v 15:00 a dokončí ho v 17:00. Níže je uvedena časová osa tohoto příkladu.



## Nastavení

### Dětská pojistka

Aby děti nebo kojenci nemohly náhodně spustit nebo nastavit pračku, dětská pojistka uzamkne všechna tlačítka kromě tlačítka **Napájení**.



- Funkci Dětská pojistka nastavíte současným stisknutím tlačítek  **Teplota** a  **Máchání** a jejich podržením po dobu 3 sekund. Aktivujete stisknutím tlačítka  **Spustit/Pozastavit**.
- Chcete-li funkci dětské pojistky uvolnit, podržte tlačítko  **Teplota** a  **Máchání** současně po dobu 3 sekund.

### POZNÁMKA

- Pokud chcete přidat prací prostředek nebo prádlo, musíte nejprve uvolnit tlačítko Dětská pojistka.
- Nastavení zůstane zachováno i po opětovném zapnutí pračky.
- Pokud je zapnutá funkce Dětská pojistka, nelze po pracím cyklu dveře otevřít. Před otevřením dvířek funkci vypněte a prádlo vyjměte.

### Zapnutí/vypnutí zvuku

Můžete zapnout nebo vypnout zvuk z pračky. Pokud je tato funkce nastavena na hodnotu Off, melodie dokončení cyklu a pípnutí vypnutí. Ostatní zvuky zůstávají aktivní.

- Pro vypnutí zvuku stiskněte a na 3 sekundy přidržte současně tlačítka  **Máchání** a  **Odstředování**.
- Opakovaným přidržením tlačítek po dobu 3 sekund zvuk znovu zapnete.
- Nastavení zůstane zachováno i po opětovném zapnutí pračky.

# Údržba

Pračka musí být čistá, aby nedocházelo ke snížení výkonu a zkrácení jejího životního cyklu.

## DRUM CLEAN (ČIŠTĚNÍ BUBNU)

Tento cyklus provádějte pravidelně, aby se buben vyčistil a zbavil bakterií. Tento cyklus ohřívá vodu mezi 60 °C a 70 °C.

1. Stisknutím tlačítka **Napájení** pračku zapněte.
2. Otočte **Volič Cyklu** do polohy **DRUM CLEAN (ČIŠTĚNÍ BUBNU)**.
3. Stiskněte tlačítka **Spustit/Pozastavit**.

### POZNÁMKA

- Teplota vody je u programu **DRUM CLEAN (ČIŠTĚNÍ BUBNU)** nastavena na 70 °C a není možné ji změnit.
- Cyklus čištění bubnu **DRUM CLEAN (ČIŠTĚNÍ BUBNU)** se doporučuje spustit jednou za 40 pracích cyklů.
- Chcete-li zabránit tvorbě vodního kamene, přidejte správné množství pracího prostředku podle místní tvrdosti vody nebo společně s pracím prostředkem přidejte změkčovač vody.

### Připomínka **DRUM CLEAN (ČIŠTĚNÍ BUBNU)**

V závislosti na modelu se funkce **DRUM CLEAN (ČIŠTĚNÍ BUBNU)** připomíná ikonou, nebo pomocí LED.

U ikon se na ovládacím panelu rozsvítí ikona.

U LED diod se vedle funkce **DRUM CLEAN (ČIŠTĚNÍ BUBNU)** nebo na doplňkové oblasti ovládacího panelu rozsvítí LED dioda.



- Připomenutí **DRUM CLEAN (ČIŠTĚNÍ BUBNU)** bliká na ovládacím panelu jednou za 40 pracích cyklů. Funkci **DRUM CLEAN (ČIŠTĚNÍ BUBNU)** se doporučuje spouštět pravidelně.
- Pokud blikání tohoto připomenutí vidíte poprvé, můžete jej ignorovat po dobu 6 po sobě jdoucích pracích cyklů. Od 7.praní se připomínka již nebude zobrazovat. Zobrazí se ale při dalším 40.praní.
- I po ukončení posledního procesu může zůstat zobrazené hlášení „0“.
- Stisknutím tlačítka **Napájení** můžete zaznamenat průběh cyklu funkce **DRUM CLEAN (ČIŠTĚNÍ BUBNU)**. Toto nastavení nezastaví ani nevypne pračku, pouze zobrazí počet cyklů.
- I když hlášení „0“ nezmizí, pračka pracuje normálně.
- Z důvodu hygieny se tento cyklus doporučuje provádět pravidelně.

---

## Smart Check

Pokud chcete aktivovat tuto funkci, musíte nejprve v obchodě **Play Store** nebo **Apple Store** stáhnout aplikaci **Samsung Smart Washer** a nainstalovat ji do mobilního zařízení s funkcí fotoaparátu.

Funkce inteligentní kontroly Smart Check byla optimalizována pro modely: Galaxy a iPhone (pouze u příslušných modelů).

1. Když pračka zjistí problém, který se má zkontrolovat, na displeji se zobrazí informační kód. Chcete-li vstoupit do režimu Inteligentního řízení, stiskněte současně na 3 sekundy tlačítka  **Odstředování** a  **Možnosti**.
2. Pračka spustí diagnostický program, a pokud zjistí problém, zobrazí informační kód.
3. Na svém mobilním zařízení spusťte aplikaci **Samsung Smart Washer** a klepněte na možnost **Smart Check**.
4. Umístěte mobilní zařízení do blízkosti displeje pračky tak, aby bylo mobilní zařízení a pračka naproti sobě. Aplikace poté automaticky rozpozná informační kód.
5. Pokud je informační kód rozpoznán správně, aplikace poskytne detailní informace o problému i s následnými akcemi.

### POZNÁMKA

- Název funkce Smart Check se může v různých jazycích lišit.
- Jestliže se od displeje pračky odraží světlo, aplikace nemusí informační kód rozpoznat.
- Jestliže se nepodaří kód funkce Smart Check rozpoznat několikrát po sobě, zadejte informační kód na obrazovku aplikace ručně.

# Údržba

## Nouzové vypouštění

V případě přerušení napájení vypustte z bubny před vytažením prádla vodu.

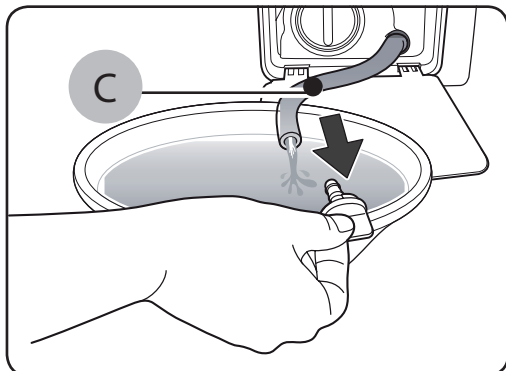
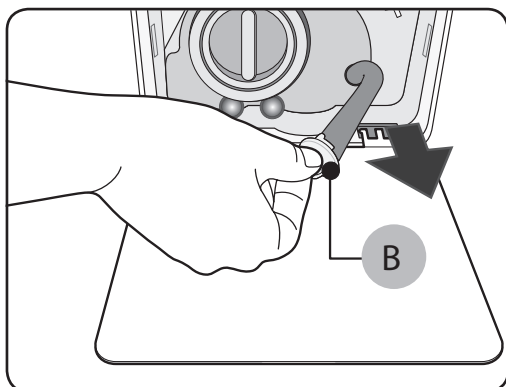
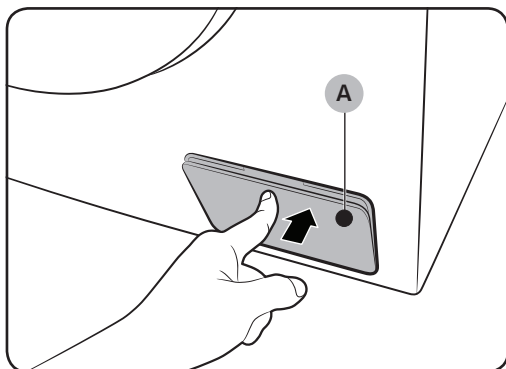

1. Pračku vypněte a odpojte z elektrické zásuvky.
2. Mírným stlačením horní části otevřete kryt filtru (A).

3. Ke krytu položte prázdnou velkou nádobu a natáhněte nouzovou vypouštěcí hadici, přičemž stále přidržujte uzávěr hadice (B).

4. Otevřete uzávěr hadice a nechte vodu v nouzové vypouštěcí hadici (C) odtéct do nádoby.
5. Po dokončení uzávěr hadice zavřete a hadici vraťte na místo. Poté kryt filtru zavřete.

### POZNÁMKA

Použijte velkou nádobu, protože vody v bubnu může být více, než byste čekali.

## Čištění

### Povrch pračky

Použijte měkký hadřík s jemným čisticím prostředkem pro domácnost. Nestříkejte na pračku vodu.

### Síťový filtr

Jednou nebo dvakrát ročně vyčistěte síťový filtr vodní hadice.

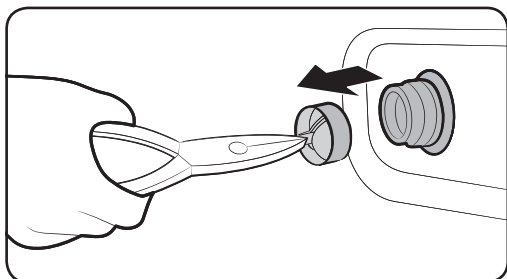
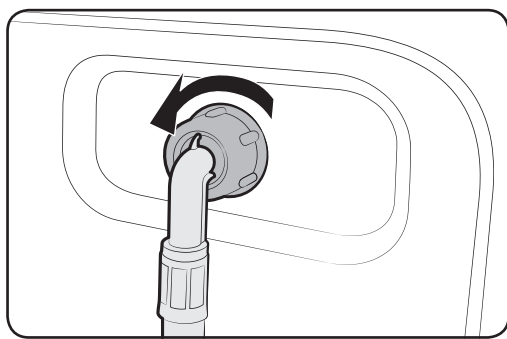

1. Pračku vypněte a odpojte napájecí kabel.
2. Zavřete vodní kohout.
3. Ze zadní strany pračky uvolněte a odpojte vodní hadici. Zakryjte hadici hadříkem, aby voda nevytekla ven.
4. Pomocí kleští vytáhněte z přívodního ventilu síťový filtr.
5. Síťový filtr ponořte hluboko do vody tak, aby se ponořila i přípojka se závity.
6. Síťový filtr důkladně vysušte ve stínu.
7. Znovu vložte síťový filtr do přívodního ventilu a do přívodního ventilu opět připojte vodní hadici.
8. Otevřete vodní kohout.

### POZNÁMKA

Jestliže je síťový filtr zanesený, zobrazí se na displeji informační kód „4C“.

# Údržba

## Odpadový filtr

Abyste předešli ucpání, vyčistěte filtr nečistot každé dva měsíce. Nečistoty ucpávající filtr mohou snížit bublinkový efekt.

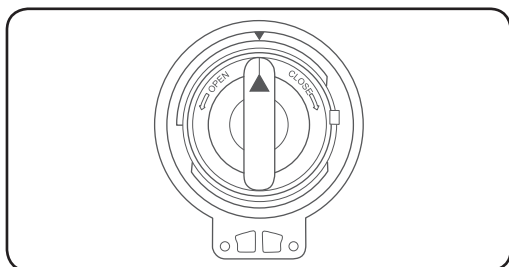
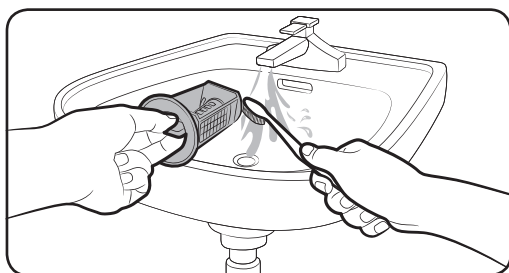
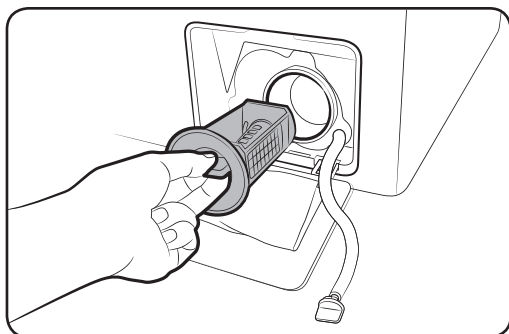

1. Pračku vypněte a odpojte napájecí kabel.
2. Vypusťte zbývající vodu z bubny. Viz kapitola „**Nouzové vypouštění**“.
3. Mírným stlačením horní části otevřete kryt filtru.
4. Otočte **ovladač filtru nečistot** doleva a vypusťte zbývající vodu.
5. Filtr nečistot vyčistěte pomocí měkkého kartáčku. Zajistěte, aby nebyl zanesený pohon vypouštěcího čerpadla ve filtru.
6. Vložte filtr nečistot zpět a otočte ovladač filtru doprava.

### POZNÁMKA

- Některé filtry nečistot obsahují bezpečnostní pojistku, která má zabránit nehodám způsobeným dětmi. Bezpečnostní pojistka filtru nečistot otevřete zatlačením a otočením proti směru hodinových ručiček. Pružinový mechanismus bezpečnostního knoflíku pomáhá otevřít filtr.
- Bezpečnostní pojistku filtru nečistot zavřete otočením po směru hodinových ručiček. Pružina zachrastí - to je normální.

### POZNÁMKA

Pokud je filtr ucpaný, zobrazí se na displeji informační kód „5C“.



## UPOZORNĚNÍ

- Po vyčištění filtru se přesvědčte, jestli je knoflík filtru správně uzavřený. Jinak může dojít k úniku vody.
- Po vyčištění filtru se přesvědčte, že je zpět vložený správně. Jinak může dojít k provozní závadě nebo úniku vody.

## Zásuvka pro prací prostředek

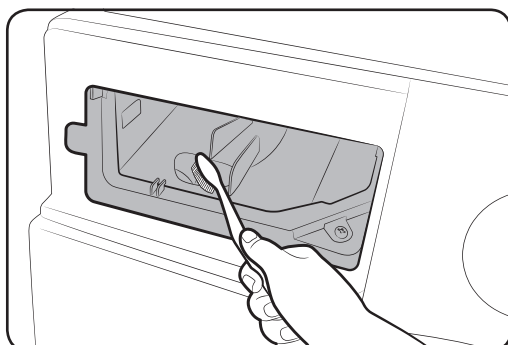
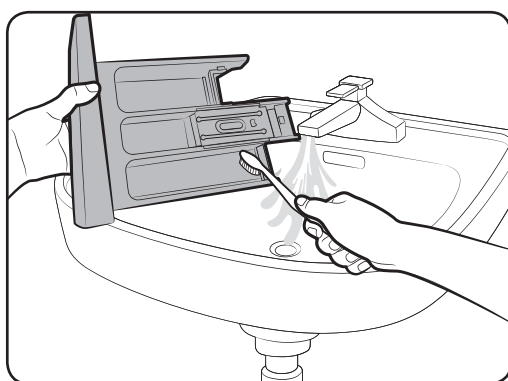
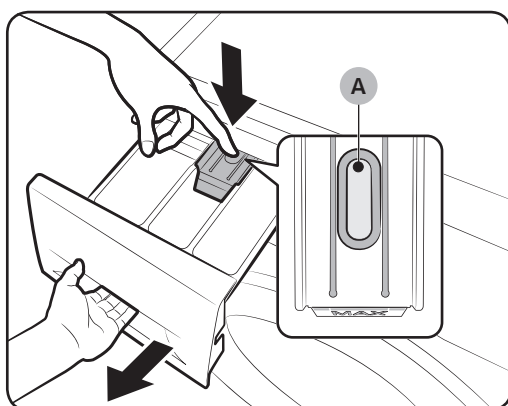

1. Zásuvku můžete vysunout ven, když přidržíte **uvolňovací páčku (A)** uvnitř zásuvky.
2. Součásti zásuvky vyčistěte pod tekoucí vodou pomocí měkkého kartáčku.
3. Výklenek zásuvky vyčistěte pomocí kartáče na lahve, abyste z výklenku zásuvky odstranili zbytky čisticího prostředku a vodní kámen.
4. Vložte **blokovací páčku** a **nádobku na tekutý prací prostředek** do zpět zásuvky.
5. Zasunutím zpět zásuvku zavřete.

# Údržba

---

## POZNÁMKA

Zbývající prací prostředek odstraníte provedením cyklu **RINSE+SPIN (MÁCHÁNÍ+ODSTŘEŽOVÁNÍ)** s vyprázdněným bubnem.

## Obnova po zamrznutí

---

Pokud teplota klesne pod 0 °C, pračka může zamrznout.

1. Pračku vypněte a odpojte napájecí kabel.
2. Nalijte na vodovodní kohout teplou vodu, aby se uvolnila vodní hadice.
3. Odpojte vodní hadici a ponořte ji do teplé vody.
4. Nalijte teplou vodu do bubnu a ponechte ji tam 10 minut.
5. Znovu připojte vodní hadici k vodnímu kohoutu.

## POZNÁMKA

Jestliže pračka stále nefunguje normálně, opakujte výše uvedené kroky, dokud se normální funkce neobnoví.

## Opatření při delším nepoužívání

---

Vyhýbejte se tomu, abyste pračku po delší dobu nepoužívali.

Jestliže k tomu dojde, vypustte pračku a odpojte napájecí kabel.

1. Otáčením Volič Cyklu vyberte **RINSE+SPIN (MÁCHÁNÍ+ODSTŘEŽOVÁNÍ)**.
2. Vyprázdňte buben a stiskněte tlačítko **Spustit/Pozastavit**.
3. Po dokončení cyklu zavřete vodní kohout a odpojte vodní hadici.
4. Pračku vypněte a odpojte napájecí kabel.
5. Otevřete dveře a nechte bubnem cirkulovat vzduch.

# Řešení problémů

Pokud dojde k potížím, zkontrolujte informační zprávu na displeji LED a postupujte podle pokynů na displeji.

Pokud problém přetrvává, obraťte se na servisní středisko.

## Kontrolní body

Pokud u pračky narazíte na problém, podívejte se nejprve do tabulky níže a zkuste uvedené návrhy.

Problém	Akce
Pračku nelze spustit.	<ul style="list-style-type: none"><li>• Ujistěte se, že je pračka zapojena do elektrické sítě.</li><li>• Zajistěte, aby byla dvířka řádně uzavřena.</li><li>• Zkontrolujte, zda jsou otevřeny vodovodní kohouty.</li><li>• Klepnutím na tlačítko ▷   Spustit/Pozastavit spustíte pračku.</li><li>• Ujistěte se, že není aktivována funkce Dětská pojistka .</li><li>• Než pračka zahájí napouštění, zkontroluje zámek dvířek, přičemž se ozve několik cvaknutí, a poté provede rychlé vypouštění.</li><li>• Zkontrolujte pojistku nebo zapněte obvod jističem.</li><li>• Zkontrolujte napájení.</li><li>• Zjištěno nízké napětí.<ul style="list-style-type: none"><li>- Zkontrolujte, zda je zapojen napájecí kabel.</li></ul></li><li>• Ujistěte se, že ve dvířkách není zachycené prádlo.</li></ul>
Přívod vody je nedostatečný nebo není k dispozici.	<ul style="list-style-type: none"><li>• Otevřete zcela kohout přívodu vody.</li><li>• Zajistěte, aby byla dvířka řádně uzavřena.</li><li>• Ujistěte se, že hadice přívodu vody není zamrzlá.</li><li>• Ujistěte se, že hadice přívodu vody není zauzlovaná nebo ucpaná.</li><li>• Zkontrolujte, zda je v hadici dostatečný tlak vody.</li><li>• Zkontrolujte, zda jsou správně připojeny kohouty teplé a studené vody.</li><li>• Vyčistěte síťový filtr, neboť může být ucpaný.</li></ul>
Po skončení programu zůstane v zásuvce určité množství pracího prostředku.	<ul style="list-style-type: none"><li>• Ověřte, zda pračka pracuje s dostatečným tlakem vody.</li><li>• Zajistěte, aby byl prací prostředek přidán do prostřední části zásuvky pro prací prostředek.</li><li>• Zkontrolujte, zda je správně vloženo víčko pro máchání.</li><li>• Při použití pracího prostředku v granulích zkontrolujte, zda je ovládání pro výběr pracího prostředku v horní poloze.</li><li>• Vyjměte víčko pro máchání a vyčistěte zásuvku pro prací prostředek.</li></ul>

# Řešení problémů

Problém	Akce
<p>Nadměrné vibrace nebo neobvyklý zvuk.</p>	<ul style="list-style-type: none"> <li>• Pračka musí stát na rovné, pevné a neklouzavé podlaze. V případě nerovné podlahy upravte výšku pračky pomocí vyrovnávacích nožek.</li> <li>• Všechny přepravní šrouby musí být odstraněny.</li> <li>• Zkontrolujte, zda se pračka nedotýká žádných dalších předmětů.</li> <li>• Zajistěte rovnoměrné rozložení dávky prádla.</li> <li>• Při běžném provozu může být hluchost pračky způsobená činností jejího motoru.</li> <li>• Při praní svetrů nebo oděvu s kovovými prvky může pračka vydávat zvláštní zvuk. Jedná se o běžný jev.</li> <li>• Hluchost pračky mohou způsobovat kovové předměty, například mince. Po skončení praní odstraňte tyto předměty z bubny nebo tělesa filtru.</li> <li>• Rozložte prádlo jiným způsobem. Pokud potřebujete vyprat pouze jeden kus prádla, například župan nebo džíny, může se stát, že konečný výsledek odstředění nebude uspokojivý a na displeji se objeví kontrolní zpráva „Ub“.</li> </ul>
<p>Pračka nevypouští vodu nebo neodstřeďuje.</p>	<ul style="list-style-type: none"> <li>• Zkontrolujte, zda je vypouštěcí hadice k systému vypouštění vedena rovně. Pokud dojde k problémům při vypouštění, zavolejte servis.</li> <li>• Zajistěte, aby nebyl zanesen odpadový filtr.</li> <li>• Zavřete dvířka a stiskněte nebo klepněte na tlačítko <b>Spustit/Pozastavit</b>. Z důvodu bezpečnosti je třeba provádět sušení nebo odstředování pouze se zavřenými dvířky.</li> <li>• Zkontrolujte, zda vypouštěcí hadice není zamrzlá nebo ucpaná.</li> <li>• Zkontrolujte, zda je k systému vypouštění připojena vypouštěcí hadice, která není ucpaná.</li> <li>• Nemá-li pračka dostatečné napájení, nemusí řádně vypouštět vodu nebo odstřeďovat. Jakmile bude znovu zajištěno dostatečné napájení, bude pračka fungovat normálně.</li> <li>• Zkontrolujte, zda je vypouštěcí hadice správně vedena podle typu připojení.</li> <li>• Vyčistěte odpadový filtr, neboť může být ucpaný.</li> </ul>

Problém	Akce
Dvířka nelze otevřít.	<ul style="list-style-type: none"> <li>• Stisknutím nebo poklepáním na <b>Spustit/Pozastavit</b> pračku zastavte.</li> <li>• Deaktivace mechanismu zámku dvířek může chvíli trvat.</li> <li>• Dvířka nebude možné otevřít dříve než po uplynutí 3 minut od zastavení pračky či vypnutí napájení.</li> <li>• Zkontrolujte, zda je z bubnu vypuštěna voda.</li> <li>• Pokud v bubnu zůstane voda, dvířka se nemusí otevřít. Vypusťte vodu z bubnu a otevřete dvířka ručně.</li> <li>• Ověřte, zda kontrolka uzamčení dveří nesvítí. Kontrolka uzamčení dveří zhasne po vypuštění vody z pračky.</li> </ul>
Přílišné pění.	<ul style="list-style-type: none"> <li>• Měli byste používat doporučené typy pracích prostředků.</li> <li>• Aby nedocházelo k přílišnému pění, použijte prací prostředek s vysokou účinností.</li> <li>• V případě měkké vody, malého množství prádla nebo mírně zašpiněného prádla použijte menší množství prášku.</li> <li>• Nedoporučuje se používat jiné prací prostředky než ty s vysokou účinností.</li> </ul>
Nelze doplnit prací prostředek.	<ul style="list-style-type: none"> <li>• Zbývající množství pracího prostředku a aviváže nesmí přesáhnout stanovený limit.</li> </ul>
Pračka se zastaví.	<ul style="list-style-type: none"> <li>• Připojte napájecí kabel do elektrické zásuvky pod proudem.</li> <li>• Zkontrolujte pojistku nebo zapněte obvod jističem.</li> <li>• Zavřete dvířka a stiskněte nebo klepněte na tlačítko <b>Spustit/Pozastavit</b>. Pračka se spustí. Z důvodu bezpečnosti je třeba provádět sušení nebo odstředování pouze se zavřenými dvířky.</li> <li>• Než pračka zahájí napouštění, zkontroluje zámek dvířek, přičemž se ozve několik cvaknutí, a poté provede rychlé vypouštění.</li> <li>• Během programu může dojít k pozastavení nebo k máčení. Chvíli počkejte. Je možné, že se pračka sama spustí.</li> <li>• Zkontrolujte, zda není ucpaný síťový filtr hadice přívodu vody u vodovodních kohoutů. Pravidelně provádějte čištění síťového filtru.</li> <li>• Nemá-li pračka dostatečné napájení, nemusí řádně vypouštět vodu nebo odstředovat. Jakmile bude znovu zajištěno dostatečné napájení, bude pračka fungovat normálně.</li> </ul>

# Řešení problémů

Problém	Akce
Pračka se napouští vodou o nesprávné teplotě.	<ul style="list-style-type: none"><li>• Otevřete zcela oba kohouty.</li><li>• Zkontrolujte, zda je vybrána správná teplota.</li><li>• Zkontrolujte, zda jsou hadice připojeny ke správným kohoutům. Odpusťte vodu z vodovodního potrubí.</li><li>• Zkontrolujte, zda je ohřívač nastaven tak, aby přiváděl ke kohoutu vodu o teplotě minimálně 49 °C. Dále zkontrolujte kapacitu ohřívače vody a rychlost ohřevu.</li><li>• Odpojte hadice a vyčistěte síťový filtr. Síťový filtr může být zanesený.</li><li>• Při napouštění pračky se může měnit teplota vody z důvodu funkce automatické regulace teploty, která hlídá teplotu přitékající vody. Jedná se o běžný jev.</li><li>• Při napouštění pračky si můžete všimnout, že po výběru nižší nebo vyšší teploty bude dávkovačem protékat jen teplá nebo jen studená voda. Jedná se o normální činnost funkce automatické regulace teploty, neboť teplotu vody nastavuje pračka.</li></ul>
Na konci programu je prádlo mokré.	<ul style="list-style-type: none"><li>• Použijte vysokou nebo velmi vysokou rychlost odstředování.</li><li>• Abyste snížili pění, používejte prací prostředek s vysokou účinností.</li><li>• Dávka prádla je příliš malá. U malých dávek prádla (jeden nebo dva kusy) může dojít k nerovnoměrnému rozložení a neúplnému odstředění.</li><li>• Zkontrolujte, zda vypouštěcí hadice není zauzlovaná nebo ucpaná.</li></ul>
Z pračky uniká voda.	<ul style="list-style-type: none"><li>• Zajistěte, aby byla dvířka řádně uzavřena.</li><li>• Zkontrolujte, zda jsou všechny hadice řádně připojeny.</li><li>• Zkontrolujte, zda je konec vypouštěcí hadice správně zasunutý a zajištěný v systému vypouštění vody.</li><li>• Nedávejte do pračky nadměrné množství prádla.</li><li>• Aby nedocházelo k přílišnému pění, používejte prací prostředek s vysokou účinností.</li><li>• Zkontrolujte vypouštěcí hadici.<ul style="list-style-type: none"><li>- Ujistěte se, že konec vypouštěcí hadice neleží na podlaze.</li><li>- Zkontrolujte, zda vypouštěcí hadice není ucpaná.</li></ul></li></ul>

Problém	Akce
Z myčky vychází zápach.	<ul style="list-style-type: none"> <li>Nadměrné množství usazených mydlin v dutinách může způsobit nepříjemný zápach.</li> <li>Z důvodu dezinfekce pračky pravidelně spouštějte čisticí cyklus.</li> <li>Očistěte těsnění dvířek (membránu).</li> <li>Po dokončení programu nechte vnitřek pračky vyschnout.</li> </ul>
Není vidět žádná pěna (pouze modely s bublinovou lázní).	<ul style="list-style-type: none"> <li>Pokud je v bubnu příliš mnoho prádla, nemusí být bubliny vidět.</li> <li>U velmi znečištěného prádla nemusí dojít k vytvoření pěny.</li> </ul>

Pokud problém přetrvává, obraťte se na servisní středisko. Číslo do servisního střediska se nachází na štítku, který je upevněn k produktu.

Společnost Samsung není odpovědná za poškození výrobku, zranění osob nebo jakékoliv jiné problémy s bezpečností výrobku způsobené opravou výrobku v rozporu s těmito pokyny k opravě. Záruka se rovněž nevztahuje na jakékoliv poškození výrobku způsobené tím, že se jakákoliv jiná osoba, než je poskytovatel servisních služeb certifikovaný společností Samsung, pokoušela výrobek opravit.

## Informační kódy

Pokud pračka nefunguje, může se na displeji zobrazovat informační kód. Podívejte se do tabulky níže a vyzkoušejte uvedená doporučení.

Kód	Akce
4C	<p>Není k dispozici přívod vody.</p> <ul style="list-style-type: none"> <li>Zkontrolujte, zda jsou otevřeny vodovodní kohouty.</li> <li>Ujistěte se, že nejsou ucpaný vodní hadice.</li> <li>Ujistěte se, že nejsou zamrzlé vodovodní kohouty.</li> <li>Zkontrolujte, zda pračka pracuje s dostatečným tlakem vody.</li> <li>Zkontrolujte, zda jsou správně připojeny kohouty teplé a studené vody.</li> <li>Vyčistěte síťový filtr, neboť může být ucpaný.</li> <li>Pokud se zobrazí hlášení „4C“, dojde k vypouštění vody za 3 minuty. Do té doby bude tlačítko napájení deaktivováno.</li> </ul>
4C2	<ul style="list-style-type: none"> <li>Zkontrolujte, zda je hadice přívodu studené vody řádně připojena ke kohoutu studené vody. Pokud je připojena ke kohoutu teplé vody, může při některých programech dojít k deformaci prádla.</li> </ul>

# Řešení problémů

Kód	Akce
5C	<p>Nelze vypustit vodu.</p> <ul style="list-style-type: none"> <li>• Zkontrolujte, zda vypouštěcí hadice není zamrzlá nebo ucpaná.</li> <li>• Zkontrolujte, zda je vypouštěcí hadice správně vedena podle typu připojení.</li> <li>• Vyčistěte odpadový filtr, neboť může být ucpaný.</li> <li>• Zkontrolujte, zda je vypouštěcí hadice k systému vypouštění vedena rovně.</li> <li>• Pokud se tento informační kód zobrazuje i nadále, kontaktujte servisní středisko.</li> </ul>
dC	<p>Došlo k otevření dvířek pračky za provozu.</p> <ul style="list-style-type: none"> <li>• Zajistěte, aby byla dvířka řádně uzavřena.</li> <li>• Ujistěte se, že ve dvířkách není zachycené prádlo.</li> </ul>
0C	<p>Voda přetekla.</p> <ul style="list-style-type: none"> <li>• Po odstředování spusťte pračku znovu.</li> <li>• Pokud tento informační kód zůstane na displeji, kontaktujte místní servisní středisko Samsung.</li> </ul>
LC, LC1	<p>Zkontrolujte vypouštěcí hadici.</p> <ul style="list-style-type: none"> <li>• Ujistěte se, že konec vypouštěcí hadice neleží na podlaze.</li> <li>• Zkontrolujte, zda vypouštěcí hadice není ucpaná.</li> <li>• Pokud se tento informační kód zobrazuje i nadále, kontaktujte servisní středisko.</li> </ul>
3C	<p>Zkontrolujte funkci motoru.</p> <ul style="list-style-type: none"> <li>• Zkuste znovu spustit daný program.</li> <li>• Pokud se tento informační kód zobrazuje i nadále, kontaktujte servisní středisko.</li> </ul>
Uc	<p>Je nutno zkontrolovat elektronické ovládání (chyba přepětí).</p> <ul style="list-style-type: none"> <li>• Zkontrolujte desky tištěných spojů a kabeláž.</li> <li>• Zkontrolujte, zda dochází ke správnému napájení.</li> <li>• Pokud se informační kód stále objevuje, obraťte se na zákaznické středisko.</li> </ul>
	<p>Zjištěno nízké napětí.</p> <ul style="list-style-type: none"> <li>• Zkontrolujte, zda je zapojen napájecí kabel.</li> <li>• Pokud se tento informační kód zobrazuje i nadále, kontaktujte servisní středisko.</li> </ul>



























Kód	Akce
HC	Kontrola ohřevu na vysokou teplotu. <ul style="list-style-type: none"> <li>Pokud se tento informační kód zobrazuje i nadále, kontaktujte servisní středisko.</li> </ul>
1C	Snímač hladiny vody nefunguje správně. <ul style="list-style-type: none"> <li>Zkuste pračku vypnout a program restartovat.</li> <li>Pokud se tento informační kód zobrazuje i nadále, kontaktujte servisní středisko.</li> <li>Pokud se zobrazí hlášení „4C“, dojde k vypouštění vody za 3 minuty. V průběhu této doby je tlačítko Napájení nefunkční.</li> </ul>
8C	<b>Snímač MEMS nefunguje správně.</b> <ul style="list-style-type: none"> <li>Vypněte pračku a znovu spusťte cyklus.</li> <li>Pokud se tento informační kód zobrazuje i nadále, kontaktujte servisní středisko.</li> </ul>
AC	Zkontrolujte komunikaci mezi hlavní a vedlejší sadou PBA. <ul style="list-style-type: none"> <li>Vypněte pračku a znovu spusťte cyklus.</li> <li>Pokud se tento informační kód zobrazuje i nadále, kontaktujte servisní středisko.</li> </ul>
AC6	<b>Zkontrolujte komunikaci mezi hlavním PBA a PBA invertoru.</b> <ul style="list-style-type: none"> <li>V závislosti na daném stavu se může pračka automaticky vrátit do normálního provozu.</li> <li>Vypněte pračku a znovu spusťte cyklus.</li> <li>Pokud se tento informační kód zobrazuje i nadále, kontaktujte servisní středisko.</li> </ul>
DC1	<b>Zajištění / odjištění hlavních dvířek nefunguje správně.</b> <ul style="list-style-type: none"> <li>Vypněte pračku a znovu spusťte cyklus.</li> <li>Pokud se tento informační kód zobrazuje i nadále, kontaktujte servisní středisko.</li> </ul>
0	Po posledním odstředování se stroj nevypne automaticky a zůstane zobrazena zpráva „0“. <ul style="list-style-type: none"> <li>Stroj pracuje normálně, aniž by běžel cyklus <b>DRUM CLEAN (ČIŠTĚNÍ BUBNU)</b>. Nicméně z hygienických důvodů se tento cyklus doporučuje provádět.</li> </ul>

Pokud se tento informační kód zobrazuje na displeji i nadále, obraťte se na místní servisní středisko Samsung.

# Technické údaje

## Informace o ošetřování textilních materiálů

Následující symboly poskytují pokyny pro péči o oděvy. Štítky s informacemi o péči obsahují čtyři symboly v tomto pořadí: praní, bělení, sušení a žehlení (a v případě potřeby i chemické čištění). Stejně symboly používají všichni domácí i zahraniční výrobci oblečení. Dodržujte pokyny uvedené na štítku s informacemi o péči, abyste dosáhli co nejdelší trvanlivosti oděvů a omezili problémy při praní.

	Odolný materiál		Nežehlit
	Jemné materiály		Lze chemicky čistit libovolným rozpouštědlem
	Lze prát při teplotě 95 °C		Čistit chemicky
	Lze prát při teplotě 60 °C		Lze chemicky čistit pouze perchloridem, benzínem, čistým lihem nebo R113
	Lze prát při teplotě 40 °C		Lze chemicky čistit pouze leteckým benzínem, čistým lihem nebo R113
	Lze prát při teplotě 30 °C		Nečistit chemicky
	Pouze ruční praní		Sušit ve vodorovné poloze
	Čistit výhradně chemicky		Lze sušit pověšené
	Lze bělit ve studené vodě		Sušit na ramínku
	Nebělit		Sušit v sušičce při běžné teplotě
	Lze žehlit při teplotě maximálně 200 °C		Sušit v sušičce při nízké teplotě
	Lze žehlit při teplotě maximálně 150 °C		Nesušit v sušičce
	Lze žehlit při teplotě maximálně 100 °C		

## Ochrana životního prostředí

- Tento spotřebič je vyroben z recyklovatelných materiálů. Rozhodnete-li se tento spotřebič zlikvidovat, dodržujte místní nařízení pro nakládání s odpady. Odřízněte napájecí kabel, aby nebylo možné spotřebič připojit ke zdroji napájení. Odstraňte dvířka, aby ve spotřebiči nemohla uvíznout zvířata nebo malé děti.
- Nepřekračujte množství pracích prostředků doporučená v pokynech výrobce.
- Produkty pro odstraňování skvrn a bělicí prostředky použijte před pracím cyklem jen v případech, že je to nezbytně nutné.
- Šetřete vodou a elektrickým proudem tak, že budete používat pouze plnou náplň pračky (přesné množství závisí na použitém cyklu).

## Záruka náhradních dílů

Zaručujeme, že následující náhradní díly budou k dispozici profesionálním opravám a koncovým uživatelům po dobu minimálně 10 let po uvedení poslední jednotky modelu na trh.

- Dveře, dveřní závěsy a těsnění, další těsnění, sestava zámku dveří a plastové periferie, jako jsou dávkovače pracího prostředku.
- Uvedené díly se dají zakoupit na níže uvedené webové stránce.
  - <http://www.samsung.com/support>

## List specifikací

„\*“ Hvězdička nebo hvězdičky představují variantu modelu a mohou mít hodnotu (0-9) nebo (A-Z).

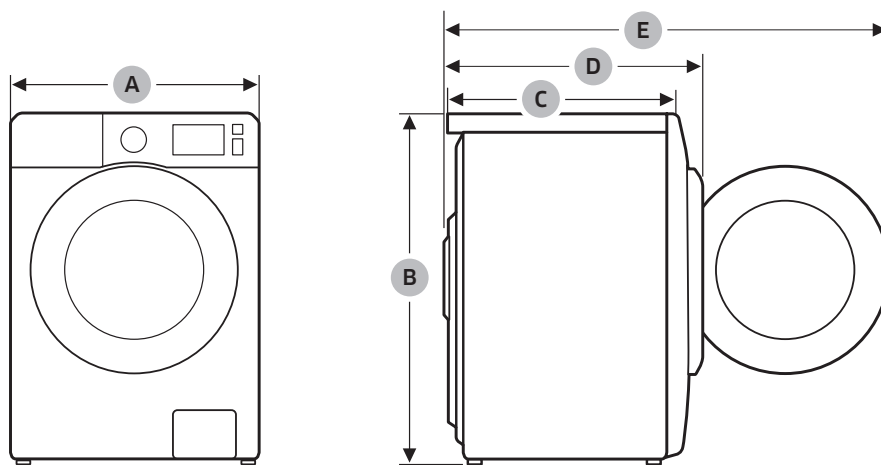

# Technické údaje

Typ		Pračka s plněním zepředu	
Název modelu		WW9*TA*4*** WW9*TA*2***	WW8*TA*4*** WW8*TA*2***
Rozměry	A (Šířka)	600 mm	
	B (Výška)	850 mm	
	C (Hloubka)	550 mm	
	D	630 mm	
	E	1072 mm	
Tlak vody		50 kPa až 1000 kPa	
Čistá hmotnost		65 kg	65 kg
Kapacita praní a odstředování		9,0 kg	8,0 kg
Spotřeba energie	Praní a ohřev	220 V	1900 W
		240 V	2300 W
Otáčky při odstředování		WW9*TA*4*** WW8*TA*4***	WW9*TA*2*** WW8*TA*2***
		1400 ot./min	1200 ot./min

## POZNÁMKA

Design a specifikace se mohou z důvodů zlepšení kvality bez upozornění změnit.

V souladu s platnými předpisy o energetickém označování.

„\*“ Hvězdička nebo hvězdičky představují variantu modelu a mohou mít hodnotu (0-9) nebo (A-Z).

Samsung				
Název modelu		WW9*TA*4***	WW9*TA*2***	
Objem	kg	9,0	9,0	
Energetická účinnost na stupnici od D (nejméně účinná) po A+++ (nejúčinnější)		A+++	A+++	
Roční spotřeba energie (Odpovídá 220 standardním pracím cyklům při standardním programu pro praní bavlny při 60 °C a 40 °C a úplném či částečném naplnění a spotřebě při vypnutém a zapnutém spotřebiči. Skutečná spotřeba energie závisí na způsobu použití spotřebiče.)		kWh/r	130	130
Spotřeba energie				
Standardní program pro praní bavlny při 60 °C a plném naplnění	kWh	0,66	0,66	
Standardní program pro praní bavlny při 60 °C a částečném naplnění	kWh	0,51	0,51	
Standardní program pro praní bavlny při 40 °C a částečném naplnění	kWh	0,51	0,51	
Vážená spotřeba energie při vypnutém spotřebiči.	W	0,48	0,48	
Vážená spotřeba energie po ukončení programu.	W	5,00	5,00	
Roční spotřeba vody (Odpovídá 220 standardním pracím cyklům při standardním programu pro praní bavlny při 60 °C a 40 °C při úplném či částečném naplnění. Skutečná spotřeba vody závisí na způsobu použití spotřebiče.)		l/r	9400	9400
Třída účinnosti odstředování				
Třída účinnosti odstředování na stupnici od G (nejméně účinná) po A (nejúčinnější)		A	B	
Maximální rychlost odstředování	ot./min	1400	1200	
Zbytková vlhkost	%	44	53	
Programy COTTON (BAVLNA) 60 + Intenzivní a COTTON (BAVLNA) 40 + Intenzivní představují „standardní program pro praní bavlny při 60 °C“ a „standardní program pro praní bavlny při 40 °C“. Jsou vhodné k praní běžně znečištěného bavlněného oblečení a jsou pro tento typ prádla (vzhledem ke spotřebě vody a energie) nejúčinnější. Během těchto programů se skutečná teplota vody může lišit od teploty uvedené v názvu programu. Po instalaci spusťte režim kalibrace.				
Doba trvání standardního programu				
Standardní program pro praní bavlny při 60 °C a plném naplnění	min.	314	314	
Standardní program pro praní bavlny při 60 °C a částečném naplnění	min.	284	284	
Standardní program pro praní bavlny při 40 °C a částečném naplnění	min.	284	284	
Doba trvání po ukončení programu (TI)	min.	3	3	
Emise akustického hluku uváděné v dB (A) na 1 pW a zaokrouhlené na nejbližší celé číslo ve fázích praní a odstředování při standardním programu pro praní bavlny při 60 °C a plném naplnění;				
Praní	dB (A) na 1 pW	53	53	
Odstředování	dB (A) na 1 pW	74	74	
Volně stojící				

# Technické údaje

Samsung			
Název modelu		WW8*TA*4***	WW8*TA*2***
Objem	kg	8,0	8,0
Energetická účinnost na stupnici od D (nejméně účinná) po A+++ (nejúčinnější)		A+++	A+++
Roční spotřeba energie (Odpovídá 220 standardním pracím cyklům při standardním programu pro praní bavlny při 60 °C a 40 °C a úplném či částečném naplnění a spotřebě při vypnutém a zapnutém spotřebiči. Skutečná spotřeba energie závisí na způsobu použití spotřebiče.)	kWh/r	116	116
<b>Spotřeba energie</b>			
Standardní program pro praní bavlny při 60 °C a plném naplnění	kWh	0,56	0,56
Standardní program pro praní bavlny při 60 °C a částečném naplnění	kWh	0,47	0,47
Standardní program pro praní bavlny při 40 °C a částečném naplnění	kWh	0,47	0,47
Vážená spotřeba energie při vypnutém spotřebiči.	W	0,48	0,48
Vážená spotřeba energie po ukončení programu.	W	5,00	5,00
Roční spotřeba vody (Odpovídá 220 standardním pracím cyklům při standardním programu pro praní bavlny při 60 °C a 40 °C při úplném či částečném naplnění. Skutečná spotřeba vody závisí na způsobu použití spotřebiče.)	l/r	8100	8100
<b>Třída účinnosti odštěďování</b>			
Třída účinnosti odštěďování na stupnici od G (nejméně účinná) po A (nejúčinnější)		A	B
Maximální rychlost odštěďování	ot./min	1400	1200
Zbytková vlhkost	%	44	53
Programy COTTON (BAVLNA) 60 + Intenzivní a COTTON (BAVLNA) 40 + Intenzivní představují „standardní program pro praní bavlny při 60 °C“ a „standardní program pro praní bavlny při 40 °C“. Jsou vhodné k praní běžné znečištěného bavlněného oblečení a jsou pro tento typ prádla (vzhledem ke spotřebě vody a energie) nejúčinnější. Během těchto programů se skutečná teplota vody může lišit od teploty uvedené v názvu programu. Po instalaci spusťte režim kalibrace.			
<b>Doba trvání standardního programu</b>			
Standardní program pro praní bavlny při 60 °C a plném naplnění	min.	314	314
Standardní program pro praní bavlny při 60 °C a částečném naplnění	min.	254	254
Standardní program pro praní bavlny při 40 °C a částečném naplnění	min.	254	254
Doba trvání po ukončení programu (TI)	min.	3	3
<b>Emise akustického hluku uváděné v dB (A) na 1 pW a zaokrouhlené na nejbližší celé číslo ve fázích praní a odštěďování při standardním programu pro praní bavlny při 60 °C a plném naplnění;</b>			
Praní	dB (A) na 1 pW	53	53
Odštěďování	dB (A) na 1 pW	74	74
<b>Volně stojící</b>			

Doba cyklu se bude lišit v závislosti na stavu přiváděné vody, náplni a typu prádla.

Od 1. března 2021 je energetický štítek s rozsahem označení A+++ až D platný pouze v zemích mimo EU, které nepřijaly přepracované předpisy o energetickém označování.

## Informace o programech hlavního praní

Model	Program	Teplota (°C)	Objem (kg)	Trvání cyklu (min)	Obsah zbytkové vlhkosti (%)	Spotřeba vody (l/cyklus)	Spotřeba energie (kWh/cyklus)
WW9*TA*4***	COTTON (BAVLNA)	20	4,5	102	56	68	0,27
	COTTON (BAVLNA) + Intenzivní	40	4,5	284	44	39	0,51
		60	4,5	284	44	39	0,51
			9,0	314	44	47	0,66
	SYNTHETICS (SYNTETIKA)	40	4,0	160	35	68	0,68
WW9*TA*2***	COTTON (BAVLNA)	20	4,5	102	56	68	0,27
	COTTON (BAVLNA) + Intenzivní	40	4,5	284	53	39	0,51
		60	4,5	284	53	39	0,51
			9,0	314	53	47	0,66
	SYNTHETICS (SYNTETIKA)	40	4,0	160	35	68	0,68
WW8*TA*4***	COTTON (BAVLNA)	20	4,0	102	56	68	0,27
	COTTON (BAVLNA) + Intenzivní	40	4,0	254	44	33	0,47
		60	4,0	254	44	33	0,47
			8,0	314	44	41	0,56
	SYNTHETICS (SYNTETIKA)	40	4,0	160	35	68	0,68
WW8*TA*2***	COTTON (BAVLNA)	20	4,0	102	56	68	0,27
	COTTON (BAVLNA) + Intenzivní	40	4,0	254	53	33	0,47
		60	4,0	254	53	33	0,47
			8,0	314	53	41	0,56
	SYNTHETICS (SYNTETIKA)	40	4,0	160	35	68	0,68

Hodnoty v tabulce byly naměřeny za podmínek daných normou IEC60456/EN60456. Skutečné hodnoty závisí na způsobu použití spotřebiče.

# Technické údaje

## Orientační informace (dle EU 2019/2023)

Model	Program	Objem (kg)	Doba cyklu (HH:MM)	Spotřeba energie (kWh/cyklus)	Spotřeba vody (L/cyklus)	Maximální teplota (°C)	Obsah zbytkové vlhkosti (%)	Rychlost odstředování (ot./min)
WW9*TA*4***	Eco 40-60	9	3:48	1,238	76,0	43	49,5	1400
		4,5	2:54	0,833	43,0	43	51,0	1400
		2,5	2:54	0,310	32,0	24	53,0	1400
	Cotton (Bavlna) 20°C	9	3:19	0,357	117,0	20	53,0	1400
		9	2:25	1,504	134,0	55	53,0	1400
	Cotton (Bavlna) 60°C+ bubble soak	9	2:55	2,099	134,0	60	53,0	1400
	Synthetics (Syntetika) 40°C	4	2:25	0,680	68,0	40	32,0	1200
	15' Quick Wash Cold (15' Rychlé Praní (Studené))	2	0:15	0,015	43,0	15	105,0	800
WW9*TA*2***	Eco 40-60	9	3:48	1,238	76,0	43	49,5	1200
		4,5	2:54	0,833	43,0	43	51,0	1200
		2,5	2:54	0,310	32,0	24	58,5	1200
	Cotton (Bavlna) 20°C	9	3:19	0,357	117,0	20	56,0	1200
		9	2:25	1,504	134,0	55	56,0	1200
	Cotton (Bavlna) 60°C+ bubble soak	9	2:55	2,099	134,0	60	56,0	1200
	Synthetics (Syntetika) 40°C	4	2:25	0,680	68,0	40	32,0	1200
	15' Quick Wash Cold (15' Rychlé Praní (Studené))	2	0:15	0,015	43,0	15	105,0	800
WW8*TA*4***	Eco 40-60	8	3:38	1,085	73,0	42	50,0	1400
		4	2:48	0,787	39,0	42	51,5	1400
		2	2:48	0,293	29,0	24	53,0	1400
	Cotton (Bavlna) 20°C	8	3:19	0,339	104,0	20	53,0	1400
		8	2:25	1,659	127,0	55	53,0	1400
	Cotton (Bavlna) 60°C+ bubble soak	8	2:55	2,192	127,0	60	53,0	1400
	Synthetics (Syntetika) 40°C	4	2:25	0,680	68,0	40	32,0	1200
	15' Quick Wash Cold (15' Rychlé Praní (Studené))	2	0:15	0,015	43,0	15	105,0	800



Model	Program	Objem (kg)	Doba cyklu (HH:MM)	Spotřeba energie (kWh/cyklus)	Spotřeba vody (L/cyklus)	Maximální teplota (°C)	Obsah zbytkové vlhkosti (%)	Rychlost odstředování (ot./min)
WW8*TA*2***	Eco 40-60	8	3:38	1,085	73,0	42	50,0	1200
		4	2:48	0,787	39,0	42	51,5	1200
		2	2:48	0,293	29,0	24	58,5	1200
	Cotton (Bavlna) 20°C	8	3:19	0,339	104,0	20	56,0	1200
	Cotton (Bavlna) 60°C	8	2:25	1,659	127,0	55	56,0	1200
	Cotton (Bavlna) 60°C+ bubble soak	8	2:55	2,192	127,0	60	56,0	1200
	Synthetics (Syntetika) 40°C	4	2:25	0,680	68,0	40	32,0	1200
	15' Quick Wash Cold (15' Rychlé Praní (Studené))	2	0:15	0,015	43,0	15	105,0	800

Hodnoty uvedené pro jiné programy, jako program ECO 40-60 a cyklus praní a sušení, jsou pouze orientační.

### Informace postupu registrace EPREL

Přístup k registraci vašeho modelu do databáze EPREL:

1. Přejděte na stránky <https://eprel.ec.europa.eu>
2. Identifikátor modelu najdete na energetickém štítku produktu. Zadejte jej do vyhledávacího pole
3. Zobrazí se informace o energetickém označování modelu.

\* Přístup k informacím o produktu můžete získat přímo prostřednictvím stránky [https://eprel.ec.europa.eu/qr/#####\(registračné č.\)](https://eprel.ec.europa.eu/qr/#####(registračné_č.))

Registrační číslo můžete najít na jmenovitém štítku na vašem produktu.





## MÁTE DOTAZY NEBO POZNÁMKY?

ZEMĚ	ZAVOLEJTE NÁM	NEBO NÁS NAVŠTIVTE NA WEBOVÝCH STRÁNKÁCH
HUNGARY	0680SAMSUNG (0680-726-7864)	<a href="http://www.samsung.com/hu/support">www.samsung.com/hu/support</a>
CZECH	800 - SAMSUNG (800-726786)	<a href="http://www.samsung.com/cz/support">www.samsung.com/cz/support</a>
SLOVAKIA	0800 - SAMSUNG (0800-726 786)	<a href="http://www.samsung.com/sk/support">www.samsung.com/sk/support</a>
CROATIA	072 726 786	<a href="http://www.samsung.com/hr/support">www.samsung.com/hr/support</a>
BOSNIA	055 233 999	<a href="http://www.samsung.com/ba/support">www.samsung.com/ba/support</a>
North Macedonia	023 207 777	<a href="http://www.samsung.com/mk/support">www.samsung.com/mk/support</a>
MONTENEGRO	020 405 888	<a href="http://www.samsung.com/support">www.samsung.com/support</a>
SLOVENIA	080 697 267 (brezplačna številka)	<a href="http://www.samsung.com/si/support">www.samsung.com/si/support</a>
SERBIA	011 321 6899	<a href="http://www.samsung.com/rs/support">www.samsung.com/rs/support</a>
Kosovo	0800 10 10 1	<a href="http://www.samsung.com/support">www.samsung.com/support</a>
ALBANIA	045 620 202	<a href="http://www.samsung.com/al/support">www.samsung.com/al/support</a>
BULGARIA	*3000 Цена на един градски разговор 0800 111 31 Безплатен за всички оператори	<a href="http://www.samsung.com/bg/support">www.samsung.com/bg/support</a>
ROMANIA	*8000 (apel in retea) 08008-726-78-64 (08008-SAMSUNG) Apel GRATUIT Atenție: Dacă efectuați apelul din rețeaua Digi (RCS/RDS), vă rugăm să ne contactați formând numărul Tolverde fără ultimele două cifre, astfel: 0800872678.	<a href="http://www.samsung.com/ro/support">www.samsung.com/ro/support</a>
CYPRUS	8009 4000 only from landline, toll free	<a href="http://www.samsung.com/gr/support">www.samsung.com/gr/support</a>
GREECE	80111-SAMSUNG (80111 726 7864) only from land line (+30) 210 6897691 from mobile and land line	<a href="http://www.samsung.com/gr/support">www.samsung.com/gr/support</a>
LITHUANIA	8-800-77777	<a href="http://www.samsung.com/lt/support">www.samsung.com/lt/support</a>
LATVIA	8000-7267	<a href="http://www.samsung.com/lv/support">www.samsung.com/lv/support</a>
ESTONIA	800-7267	<a href="http://www.samsung.com/ee/support">www.samsung.com/ee/support</a>



DC68-04218B-03